

P56201UF

| | |
|-------------|---|
| GB | Floor Heating Thermostat |
| CZ | Termostat pro podlahové topení |
| SK | Termostat pre podlahové kúrenie |
| PL | Termostat do ogrzewania podłogowego |
| HU | Termosztát padlófűtéshez |
| SI | Termostat za talno ogrevanje |
| RS HR BA ME | Termostat za podno grijanje |
| DE | Thermostat für Fußbodenheizung |
| UA | Термостат для підлогового опалення |
| RO MD | Termostat pentru încălzire în pardoseală |
| LT | Grindinio šildymo termostatas |
| LV | Apsildāmās grīdas termostats |
| EE | Põrandakütte termostaat |
| BG | Термостат за подово отопление |
| FR | Thermostat pour plancher chauffant |
| IT | Termostato per riscaldamento a pavimento |
| ES | Termostato para la calefacción por suelo radiante |
| NL | Thermostaat voor vloerverwarming |

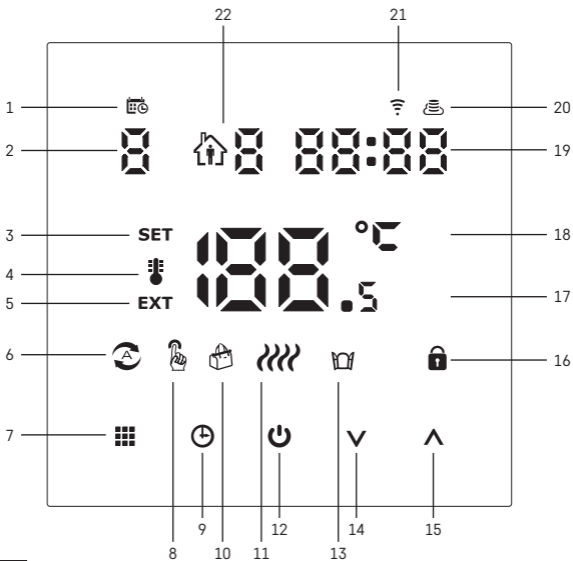

A

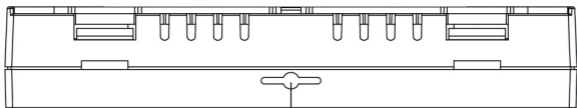

23

A

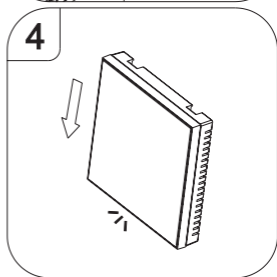
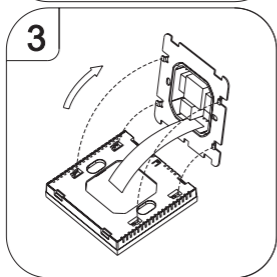
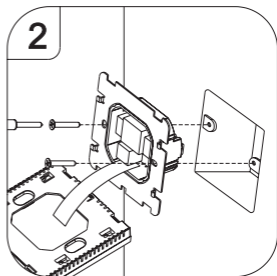
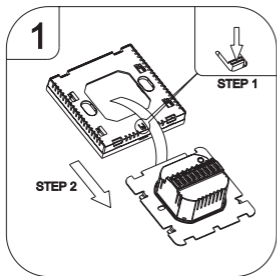

B

AC90-240V 50/60Hz

I_{max}:16A

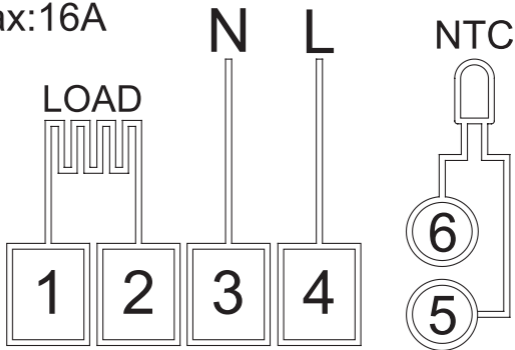

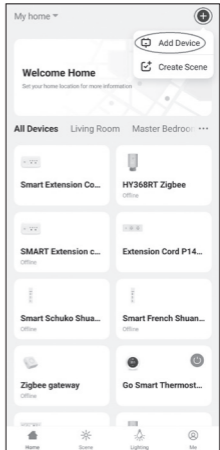

1

2

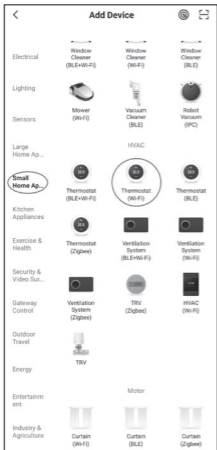

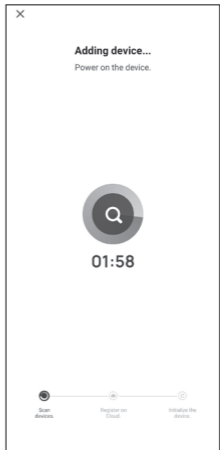

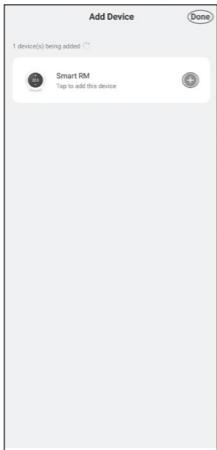

7

8



Android



iOS

GB | Floor Heating Thermostat

The P56201UF thermostat is designed for controlling underfloor heating.

Important

- Read the thermostat manual carefully before using the device for the first time.
- Turn off power before installing the thermostat!
- Follow prescribed standards during installation.

Technical specifications:

Switched load: max. 230 V AC; 16 A for resistive load

Temperature measurement: 0 °C to 95 °C, 0.5 °C resolution

Temperature setting: 1 °C to 70 °C, in 0.5 °C increments

Temperature differential setting: 0.5 °C to 2.5 °C, in 0.5 °C increments

Calibration of set temperature: -9 °C to 9 °C, in 1 °C increments

Power supply: 230 V

Enclosure rating: IP20

















Accessories: 3 m floor sensor, installation equipment

Wi-Fi frequency: 2.4 GHz

Dimensions: 86 × 86 × 43 mm

Description of the Thermostat Screen – Icons and Buttons (see Fig. A)

1 – The  indicates the day of the week.

- 2 – Number of the day of the week (1 – Monday, 2 – Tuesday, 3 – Wednesday, 4 – Thursday, 5 – Friday, 6 – Saturday, 7 – Sunday).
- 3 – The **SET** icon appearing on the screen indicates that the screen is showing the temperature you have set for the given mode.
- 4 – If the  icon is on the screen, the screen is showing the current temperature in the room (if the thermostat's internal sensor is active).
- 5 – If the **EXT** icon is on the screen, the screen is showing the temperature from the floor sensor. In a mode where both sensors are measuring temperature, you can display the this temperature by holding the  for 3 seconds.
- 6 –  icon on the screen indicates that Weekly Mode is active.
- 7 – The  button switches between Weekly and Manual Mode.
- 8 –  icon on the screen indicates that Manual Mode is active.
- 9 – The  button sets time.
- 10 –  icon on the screen indicates that Holiday Mode is active.
- 11 –  icon appearing on the screen indicates that the thermostat is currently heating up the room.
- 12 –  is the ON/OFF button.
- 13 –  icon on the screen indicates the open window function is active.
- 14 – The  button is used to move down.
- 15 – The  button is used to move up.
- 16 –  icon on the screen indicates that child lock is active.
- 17 – Current room temperature.
- 18 – °C unit of temperature.
- 19 – Current time.
- 20 – The  icon indicates connection to the Cloud (AP).
- 21 – The  icon indicates connection through Wi-Fi (EZ).
- 22 – The   icon indicates which time period of Weekly Mode is currently active.
- 23 – Location of the indoor temperature sensor

Installing the Thermostat (see Fig. B)

Attention:

Before changing the thermostat, disconnect the heating system from the mains power in your flat. This will prevent potential injury by electric current.

Placement of the Thermostat

The placement of the thermostat significantly affects its functioning. Choose a location where members of the family spend most of their time, preferably on the inside wall where air circulates freely, with no direct sunlight. Do not place the thermostat in the vicinity of heat sources (such as TV sets, radiators, fridges), or close to a door (due to frequent shocks or vibrations). If you do not follow these recommendations, the thermostat will not maintain room temperature correctly.

1. Use a screwdriver to press on the internal lock and slide out the metal frame. If necessary, carefully disconnect the internal connector joining the two parts of the thermostat together.
2. Install the mounting plate onto a suitable junction box, e.g. KU 68.
3. Connect the wires leading out of the junction box to the marked terminals on the thermostat in accordance with the wiring diagram. Reconnect the internal connector, fit the thermostat back onto the mounting plate and secure it with the metal frame.
4. Replace the front cover.

Wiring Diagram (see Fig. C)





LOAD – connected device

N, L – thermostat's power supply

NTC – floor sensor

Instructions for Connecting the Thermostat to a Mobile Device

In order to connect the thermostat to your mobile device, you need the EMOS GoSmart app. The app is available for download on Google Play (for Android) or App Store (for iOS). Before connecting, make sure you are connected to a Wi-Fi network with 2.4 GHz frequency. 5 GHz networks are not supported.

1. Once you have installed EMOS GoSmart, turn it on, sign in and log into the application (fig. 1).
2. When you are logged in, the app will open the My Home page. To pair the thermostat, tap the plus button in the top right corner of the screen (fig. 2).
3. Next, select which device you wish to pair. Choose Small Home Appliances and Thermostat (Wi-Fi) (fig. 3).
4. To connect, enter the name of your Wi-Fi network and its password (fig. 4).
5. Activate pairing mode on your thermostat. You can do so by holding the  and  buttons at the same time for more than 5 seconds. Once the thermostat is in pairing mode, confirm in EMOS GoSmart that the  and  icons are flashing rapidly. Then press Next (fig. 5).
6. EMOS GoSmart will start searching for available devices.
7. Once the thermostat has been detected, EMOS GoSmart will redirect you to the Add Device screen. Tap the green plus next to the icon and name of the Thermostat. Confirm the selection by pressing the Done button in the top right corner of the screen (fig. 7).

Temperature Programmes

The type of temperature programme can be chosen in the Calendar Mode tab in EMOS GoSmart settings.

Types of temperature programmes:

- 5 + 2 (Mo–Fr + Sa + Su)
 - Allows setting a fixed temperature for 5 workdays + 2 weekend days.
 - Allows setting up to 6 time periods for each type of day.
- 6 + 1 (Mo–Sa + Su)
 - Allows setting a fixed temperature for 6 days (Monday to Saturday) + Sunday.
 - Allows setting up to 6 time periods for each type of day.
- 7 days
 - Allows setting a fixed temperature for 7 days.
 - Allows setting up to 6 time periods for each type of day.

Time periods can be set in the Weekly Mode Settings tab in the EMOS GoSmart app. For each time period, set the temperature that should be set on the thermostat from the time you specify in time period settings. The temperature you have set will be active until the next time period.

Example: If you set the time periods in accordance with the table below, the temperature in the room will be set to 16 °C from 3:00 to 6:00, then 20 °C from 6:00 to 9:00, 17 °C from 9:00 to 12:00, 19 °C from 12:00 to 14:00, 23 °C from 14:00 to 22:00 and 17 °C from 22:00 to 3:00.

| | | |
|-----------------|-------|-------|
| 1st time period | 3:00 | 16 °C |
| 2nd time period | 6:00 | 20 °C |
| 3rd time period | 9:00 | 17 °C |
| 4th time period | 12:00 | 19 °C |
| 5th time period | 14:00 | 23 °C |
| 6th time period | 22:00 | 17 °C |

Advanced Settings

Temperature Calibration

- The temperature sensor in the thermostat is calibrated from production, but additional calibration can be done to optimise the thermostat further, for instance by comparing the measured room temperature with a reference thermometer.
- Example: The thermostat shows room temperature of 22 °C; setting calibration to +1 °C will cause the thermostat to display 23 °C instead.
- Calibration can be set in EMOS GoSmart in a range of -9 °C to 9 °C with 1 °C resolution.

Temperature Differential

- The temperature differential (hysteresis) is the difference in temperature required for switching the system on and off.

- Example: If you set the temperature in the heating system to 20 °C and differential to 2 °C, the thermostat activates heating as soon as room temperature drops to 18 °C and switches heating off when temperature reaches 22 °C.
- The temperature differential of the internal sensor can be set to between 0.5 °C and 2.5 °C.
- The temperature differential of the floor sensor can be set to between 1 °C and 9 °C (EMOS GoSmart app).

Temperature Limits for Manual Thermostat Settings

- Maximum temperature setting limit – specifies the maximum temperature that can be set on the thermostat (20 °C to 70 °C, 1 °C resolution).
- Minimum temperature setting limit – specifies the minimum temperature that can be set on the thermostat (1 °C to 20 °C, 1 °C resolution).

Temperature Protection

- High-temperature protection – specifies the maximum temperature the thermostat heats the system up to.
- Example: When temperature protection for the sensor is set to 45 °C and the limit to 2 °C, the thermostat relay switches off if temperature exceeds 45 °C and turns on again if temperature drops to 43 °C.
- Low-temperature protection – specifies the lowest possible room temperature. If the temperature drops below the set value, the thermostat will start automatically heating up the room. Can be set to between 1 °C and 10 °C.

Status of the Device after Reconnecting to Power after a Power Outage

- The same as before turning off – the thermostat returns to the state it was in before the power outage.
- Off – the thermostat stays off after reconnecting.
- On – the thermostat turns on after reconnecting.

Active Temperature Sensor

- The setting defines which sensor is detecting temperature – either the internal sensor, floor sensor or both.

Child Lock

- The child lock is activated/deactivated in the settings of the EMOS GoSmart app or by holding the **✓** button for 3 seconds.
- If the lock is active, a lock icon will be displayed on the thermostat's screen or the thermostat's main page in EMOS GoSmart.



Thermostat Screen Brightness in Standby Mode

- Specifies screen brightness after 10 seconds of inactivity.
- Can only be adjusted in the settings on the thermostat's screen.
- 0 = screen off
- 1 = room temperature is slightly illuminated on the screen
- 2 = room temperature is strongly illuminated on the screen

Open Window Function

- If the thermostat detects a sudden drop in temperature (e.g. when the window or door is open), it stops heating the room.
- The thermostat will resume heating the room after the set time period elapses or after you close the window.
- The function can only be set/turned off in the settings on the thermostat's screen.

Temporary Manual Mode

- Temporary manual mode activates if Weekly Mode is set on the thermostat and you press the **✓** or **▲** arrow.
- When it is active, the screen will show both the Weekly Mode  and Manual Mode  icon.
- This mode is turned off only by changing to a different mode.





















Holiday Mode

- The Holiday Mode allows you to set a temperature of choice for an extended period of time.

Reset

- The device can be reset to factory settings.
- This function can only be activated through the thermostat's screen (as described below).

Setting Modes and Functions on an Active Thermostat Screen



1. Setting Current Time and Day of the Week
 - a. Press the  button to set, in order, minutes, hours and day of the week.
 - b. Change the values using the  and  arrows.
 - c. Confirm by pressing  again.
2. Setting Weekly Mode 
 - a. Press and hold the  button for 3 seconds. This will open workday settings. Set, in order, the hour, minutes and temperature for the first time period of the workday. Confirm each value by pressing the  button again. Once you have set the 1st time period, the settings automatically navigate to the 2nd time period. Gradually proceed to up to the 6th time period. After setting the 6th workday time period, you will be redirected to weekend day settings.
 - b. To set the schedule for the weekend day, repeat the same actions you did to set the schedule for the workday.
 - c. Change the values using the  and  arrows.
 - d. Once you have set the final time period for the weekend day, press the  button again and the Weekly Mode is set.
3. Setting Holiday Mode 
 - a. Press and hold the  button for 3 seconds. Once the text OFF or ON starts flashing in the top right corner instead of the clock, you have entered Holiday Mode settings.
 - b. If you wish to activate Holiday Mode, use the  or  arrow to switch the flashing text in the top right corner to ON and confirm with .
 - c. After confirmation, a number will start flashing in the top of the screen indicating the interval of the Holiday Mode. Adjust the interval using the  and  arrows. Confirm by pressing .
 - d. After confirming the interval, you will be redirected to setting the temperature for Holiday Mode. Adjust the temperature using the  and  arrows. Confirm by pressing . Confirming activates Holiday Mode.

- e. To turn off Holiday Mode, hold the  button for 3 seconds and change the text to OFF. Confirm with  to deactivate Holiday Mode.

Setting A Modes and Functions on an Inactive Thermostat Screen

Turn off the thermostat screen using the  button. When the screen is off, only the bottom bar of buttons is active.

To access the thermostat's advanced settings (A), press and hold the  button for 3 seconds.

Adjust values/parameters in any mode or function using the  and  arrows.

To navigate in advanced settings, press  to access the settings for the next function/mode. The functions/modes are marked as A1–AE (in the top right corner of the screen).

Confirm any values you set by pressing .

Functions/Modes:

- A1 – Temperature calibration
 - Can be set to between -9 °C and 9 °C.
 - The temperature shown on the screen will be adjusted by the Calibration value you have set.
 - The Calibration value is displayed in the top of the screen.
 - The default setting is -1 °C.
- A2 – Temperature differential
 - Can be set to between 0.5 °C and 2.5 °C.
 - The default setting is 1 °C.
- A3 – Screen child lock 
 - Can be set to 0 or 1.
 - 0 = lock off.
 - 1 = lock on.
 - The default value is 0.
- A4 – Status of the device after reconnecting to power after a power outage
 - Can be set to 0, 1 or 2.
 - 0 = same status as before the outage.

- 1 = thermostat off.
- 2 = thermostat on.
- The default value is 0.
- A5 – Thermostat screen brightness in standby mode
 - Can be set to 0, 1 or 2.
 - 0 = screen off.
 - 1 = room temperature is slightly illuminated on the screen.
 - 2 = room temperature is strongly illuminated on the screen.
 - The default value is 2.
- A6 – Calendar Mode selection for Weekly Mode
 - Can be set to 0, 1 or 2.
 - 0 = 5+2 (Mo–Fr + Sa + Su).
 - 1 = 6+1 (Mo–Sa + Su).
 - 2 = 7 days.
 - The default setting is 0.
- A7 – Minimum temperature setting
 - Can be set to between 1 °C and 10 °C.
 - The default setting is 5 °C.
- A8 – Maximum temperature setting
 - Can be set to between 20 °C and 70 °C.
 - The default setting is 35 °C.
- A9 – Low-temperature protection
 - Can be set to between 1 °C and 10 °C or turned off completely.
 - The protection is turned off by setting the value to 10 °C and pressing the ▲ arrow. Two dashes will appear on the screen.
 - The default setting is 5 °C.
- AA – High-temperature protection of the external sensor
 - Can be set to between 20 °C and 70 °C or turned off completely.
 - The protection is turned off by setting the value to 20 °C and pressing the ▼ arrow. Two dashes will appear on the screen.
 - The default setting is 45 °C.

- AB – Setting the limit of the sensor's high-temperature protection
 - Can be set to between 1 °C and 9 °C.
 - The default setting is 2 °C.
- AC – Open Window function (temperature)
 - Can be set to between 10 °C and 20 °C or turned off completely.
 - The function is turned off by setting the value to 10 °C and pressing the **▼** arrow. Two dashes will appear on the screen.
 - The default setting is off.
- AD – Open window function (interval)
 - Can be set to between 10 and 20 minutes.
 - The default value is 10 minutes.
- AE – Reset
 - Ao is shown on the screen. To reset to factory settings, hold the  button for 5 seconds.

Setting B Modes and Functions on an Inactive Thermostat Screen

Turn off the thermostat screen using the  button. When the screen is off, only the bottom bar of buttons is active.

To access the thermostat's advanced settings (B), press and hold the  button for 3 seconds.

Adjust values/parameters in any mode or function using the **▲** and **▼** arrows.

To navigate in advanced settings, press  to access the settings for the next function/mode. The functions/modes are marked as BN, Bo (in the top right corner of the screen).

Confirm any values you set by pressing .

Functions/Modes:

- BN – Active temperature sensor
 - Can be set to N1, N2 and N3.
 - N1 = internal sensor is active.
 - N2 = floor sensor is active.
 - N3 = internal and floor sensor is active.
 - The default value is N1.

- Bo – Product information
 - An option that cannot be adjusted.

Upkeep and Maintenance

The product is designed to serve reliably for many years if used properly. Here are some tips for proper operation:

- Read the manual carefully before using this product.
- Do not expose the product to direct sunlight, extreme cold, humidity and sudden changes in temperature. This would reduce measuring accuracy.
- Do not place the product in locations prone to vibrations and shocks – these may cause damage.
- Do not subject the product to excessive force, impacts, dust, high temperatures or humidity – doing so may cause malfunction, shorten battery life, damage the batteries or deform the plastic parts.
- Do not expose the product to rain or high humidity, dropping or splashing water.
- Do not place any open flame sources on the product, e.g. a lit candle, etc.
- Do not place the product in places with inadequate air flow.
- Do not insert any objects in the product's vents.
- Do not tamper with the internal electric circuits of the product – doing so may damage the product and will automatically void the warranty. The product should only be repaired by a qualified professional.
- To clean the product, use a slightly moistened soft cloth. Do not use solvents or cleaning agents – they could scratch the plastic parts and cause corrosion of the electric circuits.
- Do not immerse the product in water or other liquids.
- In the event of damage or defect of the product, do not make any repairs by yourself. Have it repaired in the shop where you bought it.
- This device is not intended for use by persons (including children) whose physical, sensory or mental disability or lack of experience and expertise prevents safe use, unless they are supervised or instructed in the use of the appliance by a person responsible for their safety. Children must always be supervised to ensure they do not play with the device.



Do not dispose with domestic waste. Use special collection points for sorted waste. Contact local authorities for information about collection points. If the electronic devices would be disposed on landfill, dangerous substances may reach groundwater and subsequently food chain, where it could affect human health.

CZ | Termostat pro podlahové topení

Termostat P56201UF je určen k ovládání podlahového topení.

Důležitá upozornění

- Před prvním použitím si pečlivě přečtěte návod k obsluze termostatu.
- Před instalací termostatu vypněte přívod elektrického proudu!
- Instalaci a zapojení termostatu do elektrického obvodu smí provádět jen osoba s kvalifikací dle vyhlášky o odborné způsobilosti v elektrotechnice č. 50/1978 min. § 6.
- Při instalaci dodržujte předepsané normy.

Technická specifikace:

Spínaná zátěž: max. 230 V AC; 16 A pro odporové zatížení

Měření teploty: 0 °C až 95 °C, rozlišení 0,5 °C

Nastavení teploty: 1 °C až 70 °C, po 0,5 °C

Rozptyl nastavené teploty: 0,5 °C až 2,5 °C, po 0,5 °C

Kalibrace nastavené teploty: -9 °C až 9 °C, po 1 °C

Napájení: 230 V

Stupeň krytí: IP20

Příslušenství: podlahové čidlo 3 m, instalační materiál

















Wi-Fi frekvence: 2,4 GHz

Rozměry: 86 × 86 × 43 mm

Popis displeje termostatu – ikony a tlačítka (viz obr. A)

1 – Ikona  slouží pro označení dne v týdnu.

2 – Číslo dne v týdnu (1 – Pondělí, 2 – Úterý, 3 – Středa, 4 – Čtvrtek, 5 – Pátek, 6 – Sobota, 7 – Neděle).

- 3 – Rozsvícená ikona **SET** označuje, že na displeji je zobrazena vámi nastavená teplota v daném režimu.
- 4 – Pokud svítí ikona , je na displeji zobrazena aktuální teplota v místnosti (jestliže je aktivní vnitřní čidlo termostatu).
- 5 – Pokud svítí ikona **EXT**, je na displeji zobrazená teplota podlahového čidla.
V režimu, kdy teplotu snímají obě čidla si tuto teplotu zobrazíte pomocí stisknutí tlačítka  na 3 sekundy.
- 6 – Pokud svítí ikona , je zapnutý Týdenní režim.
- 7 – Tlačítko  pro přepínání Týdenního a Manuálního režimu.
- 8 – Pokud svítí ikona , je zapnutý Manuální režim.
- 9 – Tlačítko  pro nastavení časových údajů.
- 10 – Pokud svítí ikona , je zapnutý režim Prázdniny.
- 11 – Jakmile je zobrazena ikona , termostat vyhřívá místnost.
- 12 – Tlačítko  značí ON/OFF.
- 13 – Pokud svítí ikona , je aktivovaná funkce otevřeného okna.
- 14 – Tlačítko  značí pohyb dolů.
- 15 – Tlačítko  značí pohyb nahoru.
- 16 – Pokud svítí ikona , je zapnutý dětský zámek.
- 17 – Aktuální teplota v místnosti
- 18 – Jednotka teploty °C
- 19 – Aktuální čas
- 20 – Ikona  označuje připojení na Cloud (AP).
- 21 – Ikona  označuje připojení přes Wi-Fi (EZ).
- 22 – Ikona  označuje, který časový úsek v týdenním režimu je v daný moment aktivní.
- 23 – Umístění čidla vnitřní teploty

Instalace termostatu (viz obr. B)

Upozornění:

Před výměnou termostatu odpojte topný systém od hlavního zdroje elektrického napětí ve vašem bytě. Zabráníte možnému úrazu elektrickým proudem.

Umístění termostatu

Umístění termostatu výrazně ovlivňuje jeho funkci. Zvolte místo, kde se nejčastěji zdržují členové rodiny, nejlépe na vnitřní zdi, kde vzduch volně cirkuluje a kde nedopadá přímé sluneční záření. Termostat neumísťujte ani do blízkosti tepelných zdrojů (televizorů, radiátorů, chladniček) nebo do blízkosti dveří (z důvodu častých ořesů). Nedodržíte-li tato doporučení, nebude teplotu v místnosti udržovat správně.

1. Šroubovákem zatlačte na vnitřní zámek a vysuňte kovový rámeček. V případě potřeby opatrně odpojte vnitřní konektor spojující obě části termostatu.
2. Přišroubujte instalační podložku do vhodné montážní krabice (např. KU 68).
3. Připojte dráty vyvedené z montážní krabice do označených svorek termostatu dle schématu zapojení. Připojte zpět vnitřní konektor, Nasadte zpět termostat na instalační podložku a zajistěte kovovým rámečkem.
4. Nasadte přední kryt.

Schéma zapojení (viz obr. C)

LOAD – připojené zařízení

N, L – napájení termostatu

NTC – podlahové čidlo





Návod pro připojení Termostatu k mobilnímu zařízení

Pro připojení termostatu k vašemu mobilnímu zařízení budete potřebovat aplikaci EMOS GoSmart. Aplikaci si můžete stáhnout v Google Play (operační systém Android) nebo v App Store (operační systém iOS).

Před připojením se ujistěte, že jste připojeni k Wi-Fi síti, která má frekvenci 2,4 GHz.

Frekvence 5 GHz není podporována.

1. Jakmile máte nainstalovanou aplikaci EMOS GoSmart, zapněte ji, zaregistrujte se a přihlaste se do aplikace (obr. 1).

- Po přihlášení vás aplikace přesune na hlavní stranu Můj domov. Pro spárování termostatu klikněte na tlačítko plus v pravém horním rohu obrazovky (obr. 2).
- V dalším kroku si musíte zvolit, které zařízení chcete spárovat. Zvolte Malé domácí spotřebiče a Termostat Wi-Fi (obr. 3).
- Pro připojení zadejte jméno vaší Wi-Fi sítě a heslo k síti (obr. 4).
- Nastavte váš termostat do režimu párování. Režim párování zapnete podržením tlačítka  a tlačítka  zároveň po dobu delší než 5 sekund. Jakmile je termostat v režimu párování, potvrďte v aplikaci EMOS GoSmart, že ikony  i  rychle blikají. Následně stiskněte tlačítko Další (obr. 5).
- Aplikace EMOS GoSmart začne hledat vaše dostupná zařízení.
- Jakmile je termostat nalezen, aplikace EMOS GoSmart vás přesune na obrazovku Přidat zařízení. Stiskněte zelené plus zobrazené vedle ikony a jména termostatu. Výběr potvrďte tlačítkem Hotovo v pravém horním rohu obrazovky (obr. 7).

Teplotní programy

Druh teplotního programu lze zvolit v záložce Kalendářní režim v nastavení aplikace EMOS GoSmart.

Druhy teplotních programů:

- 5 + 2 (Po–Pa + So + Ne)
 - Lze pevně nastavit teplotu na 5 pracovních dnů + 2 víkendové dny.
 - U obou typů dnů lze nastavit až 6 časových úseků.
- 6 + 1 (Po–So + Ne)
 - Lze pevně nastavit teplotu na 6 dnů (pondělí až sobota) + neděle.
 - U obou typů dnů lze nastavit až 6 časových úseků.
- 7 dní
 - Lze pevně nastavit teplotu na 7 dní.
 - U obou typů dnů lze nastavit až 6 časových úseků.

Časové úseky nastavíte v záložce „Nastavení týdenního programu“ v aplikaci EMOS GoSmart. U jednotlivých časových úseků nastavte požadovanou teplotu, která se nastaví na termostatu od času, který rovněž stanovíte v nastavení časového úseku. Vámi zvolená teplota bude aktivní do dalšího časového úseku.

Příklad: Pokud si nastavíte časové úseky podle tabulky pod tímto textem, tak od 3:00 do 6:00 bude teplota v místnosti 16 °C, od 6:00 do 9:00 bude teplota v místnosti 20 °C, od 9:00 do 12:00 bude v místnosti teplota 17 °C, od 12:00 do 14:00 bude v místnosti teplota 19 °C, od 14:00 do 22:00 bude v místnosti teplota 23 °C a od 22:00 do 3:00 bude teplota v místnosti 17 °C.

| | | |
|----------------|-------|-------|
| 1. časový úsek | 3:00 | 16 °C |
| 2. časový úsek | 6:00 | 20 °C |
| 3. časový úsek | 9:00 | 17 °C |
| 4. časový úsek | 12:00 | 19 °C |
| 5. časový úsek | 14:00 | 23 °C |
| 6. časový úsek | 22:00 | 17 °C |

Rozšířené nastavení termostatu

Kalibrace teploty

- Teplotní sensor v termostatu byl již kalibrován při výrobě, ale pro optimalizaci je možné provést kalibraci teploty v místnosti např. dle referenčního teploměru.
- Příklad: Termostat zobrazuje pokojovou teplotu 22 °C, při nastavení kalibrace +1 °C, bude zobrazeno 23 °C.
- Kalibraci lze nastavit v aplikaci EMOS GoSmart v rozmezí -9 °C až 9 °C, rozlišení 1 °C.

Hystereze teploty

- Hystereze (rozptyl) je teplotní rozdíl mezi teplotou při zapnutí a vypnutí.
- Příklad: Pokud nastavíte teplotu na 20 °C a rozptyl na 2 °C, termostat začne pracovat, pokud pokojová teplota klesne na 18 °C a vypne se, pokud teplota dosáhne 22 °C.
- Hysterezi vnitřního čidla lze nastavit v rozmezí od 0,5 °C až po 2,5 °C.
- Hysterezi podlahového čidla lze nastavit v rozmezí 1 °C až 9 °C (EMOS GoSmart aplikace).

Nastavení teplotních limitů pro ruční nastavení termostatu

- Maximální nastavitelná teplota – určuje maximální možnou nastavitelnou teplotu na termostatu (rozmezí 20 °C až 70 °C, rozlišení 1 °C).
- Minimální nastavitelná teplota – určuje minimální možnou nastavitelnou teplotu na termostatu (rozmezí 1 °C až 20 °C, rozlišení 1 °C).

Nastavení teplotní ochrany

- Vysokoteplotní ochrana – určuje maximální možnou teplotu, po kterou termostat vytápí.
- Příklad: Při nastavené teplotě ochrany čidla 45 °C a limitu 2 °C dojde k vypnutí relé termostatu, pokud teplota překročí 45 °C a znovu se zapne, když teplota klesne na 43 °C.
- Nízkoteplotní ochrana – určuje nejnížší možnou teplotu v místnosti. Pokud teplota klesne pod zvolenou hodnotu, termostat začne sám vytápět místnost. Lze nastavit v rozmezí 1 °C až 10 °C.

Stav zařízení po připojení do sítě po výpadku napájení

- Stejný jako před vypnutím – termostat se vrátí do stavu, který měl před výpadkem napájení.
- Vypnuto – termostat zůstane vypnutý po opětovném připojení do sítě.
- Zapnuto – termostat se zapne po opětovném připojení do sítě.

Aktivní čidlo teploty

- Nastavení určuje, které čidlo snímá teplotu – buď vnitřní, podlahové nebo obě.

Dětský zámek

- Dětský zámek aktivujete/deaktivujete v nastavení aplikace EMOS GoSmart nebo podržením tlačítka  na 3 sekundy.
- Pokud je zámek aktivní, na displeji termostatu nebo na hlavní straně termostatu aplikaci EMOS GoSmart svítí ikona zámku.

Jas displeje termostatu v režimu STAND BY



- Určuje jas displeje po 10 sekundách neaktivity.
- Lze nastavit pouze v nastavení na displeji termostatu.

- hodnota 0 = displej vypnutý
- hodnota 1 = na displeji slabě svítí teplota v místnosti
- hodnota 2 = na displeji silně svítí teplota v místnosti

Funkce otevřené okno

- Pokud termostat detekuje náhlý pokles teploty (např. při otevření okna, otevřených dveřích), přestane vytápět místnost.
- Termostat začne opět vytápět po uplynutí zadaného časového limitu nebo až okno zavřete.
- Funkci lze nastavit/vypnout pouze na displeji termostatu.

Dočasný manuální režim

- Dočasný manuální režim se aktivuje tehdy, pokud je na termostatu nastavený Týdenní režim a stisknete šipku **▼** nebo **▲**.
- Jakmile je aktivní, na displeji se zobrazí zároveň ikona Týdenního režimu  i Manuálního režimu .
- Tento režim vypnete pouze zvolením jiného režimu.





Prázdninový režim









- Nastavením prázdninového režimu si nastavíte vámi požadovanou teplotu na delší časový interval.

Reset

- Zařízení lze resetovat do továrního nastavení.
- Tuto funkci lze spustit jen na displeji termostatu (popis níže).

Nastavení režimů a funkcí na zapnutém displeji termostatu

- Nastavení aktuálního času a dne v týdnu
 - Stiskněte tlačítko  pro nastavení postupně minut, hodin a dne v týdnu.
 - Hodnoty zadáváte šipkami **▲** a **▼**.
 - Pro potvrzení stiskněte opět tlačítko .
- Nastavení Týdenního režimu 
 - Stiskněte a podržte na 3 sekundy tlačítko . Po této akci se dostanete do nastavení pracovního dne. Postupně nastavte hodinu, minuty a teplotu prvního

- časového úseku pracovního dne. Pro potvrzení každé z hodnot stiskněte opět tlačítko . Jakmile nastavíte 1. časový úsek, přesunete se automaticky na 2. časový úsek a pokračujte postupně až k 6. časovému úseku. Po nastavení 6. úseku pracovního dne se přesunete do nastavení víkendového dne.
- b. Pro nastavení víkendového dne opakujte stejné akce jako pro nastavení pracovního dne.
 - c. Hodnoty zadáváte šipkami **▲** a **▼**.
 - d. Jakmile nastavíte poslední časový úsek víkendového dne, stiskněte opět tlačítko  a Týdenní režim je nastavený.
3. Nastavení prázdninového režimu 
- a. Stiskněte a podržte na 3 sekundy tlačítko . Jakmile se v pravém horním rohu rozblíká místo aktuálního času text OFF nebo ON, dostali jste se do nastavení Prázdninového režimu.
 - b. Pokud chcete Prázdninový režim zapnout, přepněte pomocí šipek **▲** nebo **▼** blikající text v pravém horním rohu na ON a potvrďte pomocí tlačítka .
 - c. Po potvrzení se rozblíká v horní části displeje číslo, které označuje interval Prázdninového režimu. Pro úpravu intervalu použijte opět tlačítka šipek **▲** a **▼**. Pro potvrzení stiskněte tlačítko .
 - d. Po potvrzení intervalu se přesunete na nastavení vámi požadované teploty v průběhu prázdninového režimu. Pro úpravu teploty použijte opět tlačítka šipek **▲** a **▼**. Pro potvrzení stiskněte tlačítko . Po potvrzení je Prázdninový režim aktivní.
 - e. Pro vypnutí Prázdninového režimu podržte na 3 sekundy tlačítko  a změňte text na OFF. Potvrďte tlačítkem  a Prázdninový režim je vypnutý.

Nastavení režimů a funkcí A na vypnutém displeji termostatu

Displej termostatu vypněte pomocí tlačítka . Jakmile je displej vypnutý, je aktivní pouze spodní lišta s tlačítky.

Pro přesun do pokročilého nastavení A termostatu stiskněte a podržte na 3 sekundy tlačítko .

Pro úpravu hodnot/parametrů v každém režimu nebo funkci použijte šipky **▲** a **▼**. Pro pohyb v pokročilém nastavení A termostatu stiskněte tlačítko  čímž se dostanete na nastavení následující funkce/režimu. Funkce/Režimy jsou označeny A1–A5 (v pravém horním rohu displeje).

Každou vámi nastavenou hodnotu potvrdíte stiskem tlačítka .
Funkce/Režimy:

- A1 – Kalibrace teploty
 - Nastavitelná v rozmezí -9 °C až 9 °C.
 - Na displeji je ukázána teplota upravena o vaši nastavenou Kalibraci.
 - V horní části displeje je zobrazena hodnota Kalibrace.
 - Výchozí nastavení je -1 °C.
- A2 – Hystereze teploty
 - Nastavitelná v rozmezí 0,5 °C až 2,5 °C.
 - Výchozí nastavení je 1 °C.
- A3 – Dětský zámek displeje 
 - Lze nastavit hodnotu 0 a 1.
 - Hodnota 0 = zámek vypnutý.
 - Hodnota 1 = zámek zapnutý.
 - Výchozí hodnota je 0.
- A4 – Stav zařízení po připojení do sítě po výpadku napájení
 - Lze nastavit hodnotu 0, 1 a 2.
 - Hodnota 0 = stav je stejný jako před výpadkem napájení.
 - Hodnota 1 = termostat je vypnutý.
 - Hodnota 2 = termostat je zapnutý.
 - Výchozí hodnota je 0.
- A5 – Jas displeje termostatu v režimu STAND BY
 - Lze nastavit hodnotu 0, 1, a 2.
 - Hodnota 0 = displej vypnutý.
 - Hodnota 1 = na displeji slabě svítí teplota v místnosti.
 - Hodnota 2 = na displeji silně svítí teplota v místnosti.
 - Výchozí hodnota je 2.

- A6 – Zvolení Kalendářního režimu pro Týdenní režim
 - Lze zvolit hodnoty 0, 1 a 2.
 - Hodnota 0 = 5+2 (Po–Pa + So + Ne).
 - Hodnota 1 = 6+1 (Po–So + Ne).
 - Hodnota 2 = 7 dní.
 - Výchozí nastavení je 0.
- A7 – Minimální nastavitelná teplota
 - Lze nastavit v rozmezí 1 °C až 10 °C.
 - Výchozí hodnota je 5 °C.
- A8 – Maximální nastavitelná teplota
 - Lze nastavit v rozmezí 20 °C až 70 °C.
 - Výchozí hodnota je 35 °C.
- A9 – Nízkoteplotní ochrana
 - Lze nastavit v rozmezí 1 °C až 10 °C nebo zcela vypnout.
 - Vypnutého stavu docílíme nastavením 10 °C a následným stiskem šipky nahoru **▲**. Na displeji se zobrazí dvě pomlčky.
 - Výchozí hodnota je 5 °C.
- AA – Vysokoteplotní ochrana externího čidla
 - Lze nastavit v rozmezí 20 °C až 70 °C nebo zcela vypnout.
 - Vypnutého stavu docílíme nastavením 20 °C a následným stiskem šipky dolů **▼**. Na displeji se zobrazí dvě pomlčky.
 - Výchozí hodnota je 45 °C.
- AB – Nastavení limitu vysokoteplotní ochrany čidla
 - Lze nastavit v rozmezí 1 °C až 9 °C.
 - Výchozí hodnota je 2 °C.
- AC – Funkce Otevřené okno (teplota)
 - Lze nastavit v rozmezí 10 °C až 20 °C nebo zcela vypnout.
 - Vypnutého stavu docílíme nastavením 10 °C a následným stiskem šipky dolů **▼**. Na displeji se zobrazí dvě pomlčky.
 - Výchozí hodnota je funkce vypnuta.

- AD – Funkce Otevřeného okna (interval)
 - Lze nastavit v rozmezí 10 až 20 minut.
 - Výchozí hodnota je 10 minut.
- AE – Reset
 - Na displeji je zobrazeno Ao. Pro reset do továrního nastavení podržte na 5 sekund tlačítko .

Nastavení režimů a funkcí B na vypnutém displeji termostatu

Displej termostatu vypněte pomocí tlačítka . Jakmile je displej vypnutý, zůstává aktivní pouze spodní lišta s tlačítky.

Pro přesun do pokročilého nastavení B termostatu stiskněte a podržte na 3 sekundy tlačítko .

Pro úpravu hodnot/parametrů v každém režimu nebo funkci použijte šipky  a .

Pro pohyb v pokročilém nastavení termostatu stiskněte tlačítko  čímž se dostanete na nastavení následující funkce/režimu. Funkce/Režimy jsou označeny BN, Bo (v pravém horním rohu displeje).

Každou vámi nastavenou hodnotu potvrdíte stiskem tlačítka .

Funkce/Režimy:

- BN – Aktivní čidlo teploty
 - Lze nastavit hodnoty N1, N2 a N3.
 - Hodnota N1 = vnitřní čidlo je aktivní.
 - Hodnota N2 = podlahové čidlo je aktivní.
 - Hodnota N3 = vnitřní i podlahové čidlo je aktivní.
 - Výchozí hodnota je N1.
- Bo – Informace o produktu
 - Nastavení, které nemůže být upravováno.

Péče a údržba

Výrobek je navržen tak, aby při vhodném zacházení spolehlivě sloužil řadu let. Zde je několik rad pro správnou obsluhu:

- Než začnete s výrobkem pracovat, pozorně si přečtěte uživatelský manuál.

- Nevystavujte výrobek přímému slunečnímu světlu, extrémnímu chladu, vlhku a náhlým změnám teploty. Snížilo by to přesnost snímání.
- Neumíst'ujte výrobek do míst náchylných k vibracím a otřesům – mohou způsobit jeho poškození.
- Nevystavujte výrobek nadměrnému tlaku, nárazům, prachu, vysoké teplotě nebo vlhkosti – mohou způsobit poruchu funkčnosti výrobku, kratší energetickou výdrž, poškození baterií a deformaci plastových částí.
- Nevystavujte výrobek dešti ani vlhku, kapající a stříkající vodě.
- Neumíst'ujte na výrobek žádné zdroje otevřeného ohně, např. zapálenou svíčku apod.
- Neumíst'ujte výrobek na místa, kde není zajištěno dostatečné proudění vzduchu.
- Nevsunujte do větracích otvorů výrobku žádné předměty.
- Nezasahujte do vnitřních elektrických obvodů výrobku – můžete jej poškodit a automaticky tím ukončit platnost záruky. Výrobek by měl opravovat pouze kvalifikovaný odborník.
- K čištění používejte mírně navlhčený jemný hadřík. Nepoužívejte rozpouštědla ani čisticí přípravky – mohly by poškrábat plastové části a narušit elektrické obvody.
- Výrobek neponořujte do vody ani jiných kapalin.
- Při poškození nebo vadě výrobku neprovádějte žádné opravy sami. Předejte jej k opravě do prodejny, kde jste jej zakoupili.
- Tento přístroj není určen pro používání osobami (včetně dětí), jimž fyzická, smyslová nebo mentální neschopnost či nedostatek zkušeností a znalostí zabraňuje v bezpečném používání přístroje, pokud na ně nebude dohlíženo nebo pokud nebyly instruovány ohledně použití tohoto přístroje osobou zodpovědnou za jejich bezpečnost. Je nutný dohled nad dětmi, aby se zajistilo, že si nebudou s přístrojem hrát.



Nevyhazujte elektrické spotřebiče jako netříděný komunální odpad, použijte sběrná místa tříděného odpadu. Pro aktuální informace o sběrných místech kontaktujte místní úřady. Pokud jsou elektrické spotřebiče uloženy na skládkách odpadků, nebezpečné látky mohou prosakovat do podzemní vody a dostat se do potravního řetězce a poškozovat vaše zdraví.

SK | Termostat pre podlahové kúrenie

Termostat P56201UF je určený k ovládaniu podlahového kúrenia.

Dôležité upozornenia

- Pred prvým použitím si starostlivo prečítajte návod k obsluhu termostatu.
- Pred inštaláciou termostatu vypnite prívod elektrického prúdu!
- Pri inštalácii dodržujte predpísané normy.

Technická špecifikácia:

Spínaná záťaž: max. 230 V AC; 16 A pro odporové zaťaženie

Meranie teploty: 0 °C až 95 °C, rozlíšenie 0,5 °C

Nastavenie teploty: 1 °C až 70 °C, po 0,5 °C

Rozptyl nastavenej teploty: 0,5 °C až 2,5 °C, po 0,5 °C

Kalibrácia nastavenej teploty: -9 °C až 9 °C, po 1 °C

Napájanie: 230 V



Stupeň krytia: IP20















Príslušenstvo: podlahový snímač 3 m, instalačný materiál

Wi-Fi frekvencia: 2,4 GHz

Rozmery: 86 × 86 × 43 mm

Popis displeja termostatu – ikony a tlačidlá (viď obr. A)

- 1 – Ikona  slúži pre označenie dňa v týždni.
- 2 – Číslo dňa v týždni (1 – Pondelok, 2 – Utorok, 3 – Streda, 4 – Štvrtok, 5 – Piatok, 6 – Sobota, 7 – Nedeľa).
- 3 – Rozsvietená ikona **SET** označuje, že na displeji je zobrazená vami nastavená teplota v danom režime.
- 4 – Ak svieti ikona  je na displeji zobrazená aktuálna teplota v miestnosti (ak je aktívne vnútorný snímač termostatu).
- 5 – Ak svieti ikona **EXT** je na displeji zobrazená teplota podlahového snímača. V režime, kedy teplotu snímajú oba snímače si túto teplotu zobrazíte pomocou stlačenia tlačidla  na 3 sekundy.

- 6 – Ak svieti ikona  je zapnutý Týždenný režim.
- 7 – Tlačidlo  na prepínanie Týždenného a Manuálneho režimu.
- 8 – Ak svieti ikona  je zapnutý Manuálny režim.
- 9 – Tlačidlo  pre nastavenie časových údajov.
- 10 – Ak svieti ikona  je zapnutý režim Prázdniny.
- 11 – Akonáhle je zobrazená ikona  termostat vyhrieva miestnosť.
- 12 – Tlačidlo  značí ON/OFF.
- 13 – Ak svieti ikona  je aktivovaná funkcia otvoreného okna.
- 14 – Tlačidlo  značí pohyb dole.
- 15 – Tlačidlo  značí pohyb hore.
- 16 – Ak svieti ikona  je zapnutý detský zámok.
- 17 – Aktuálna teplota v miestnosti.
- 18 – Jednotka teploty °C.
- 19 – Aktuálny čas.
- 20 – Ikona  označuje pripojenie na Cloud (AP).
- 21 – Ikona  označuje pripojenie cez Wi-Fi (EZ).
- 22 – Ikona   označuje, ktorý časový úsek v týždennom režime je v daný moment aktívny.
- 23 – Umiestnenie snímača vnútornej teploty

Inštalácia Termostatu (viď obr. B)

Upozornenie:

Pred výmenou termostatu odpojte vykurovací systém od hlavného zdroja elektrického napätia vo vašom byte. Zabráňte možnému úrazu elektrickým prúdom.

Umiestnenie termostatu

Umiestnenie termostatu výrazne ovplyvňuje jeho funkciu. Zvoľte miesto, kde sa najčastejšie zdržujú členovia rodiny, najlepšie na vnútornú stenu, kde vzduch voľne cirkuluje a kde nedopadá priame slnečné žiarenie. Termostat neumiestňujte ani do blízkosti tepelných zdrojov (televízorov, radiátorov, chladničiek) alebo do blízkosti

dverí (z dôvodov častých otrasov). Ak nedodržíte tieto odporúčenia, nebude teplotu v miestnosti udržiavať správne.

1. Skrutkovačom zatlačte na vnútorný zámok a vysuňte kovový rámček. V prípade potreby opatrne odpojte vnútorný konektor spájajúci obe časti termostatu.
2. Priskrutkujte inštalačnú podložku do vhodnej montážnej krabice (napr. KU 68).
3. Pripojte drôty vyvedené z montážnej krabice do označených svoriek termostatu podľa schémy zapojenia. Pripojte späť vnútorný konektor, Nasadte späť termostat na inštalačnú podložku a zaistite kovovým rámčekom.
4. Nasadte predný kryt.

Schéma zapojenia (vid' obr. C)

LOAD – pripojené zariadenie



N, L – napájanie termostatu



NTC – podlahový snímač

Návod na pripojenie Termostatu k mobilnému zariadeniu

Na pripojenie termostatu k vášmu mobilnému zariadeniu budete potrebovať aplikáciu EMOS GoSmart. Aplikáciu si môžete stiahnuť v Google Play (operačný systém Android) alebo v App Store (operačný systém iOS).

Pred pripojením sa uistite, že ste pripojený k Wi-Fi sieti, ktorá má frekvenciu 2,4 GHz. Frekvencia 5 GHz nie je podporovaná.

1. Akonáhle máte nainštalovanú aplikáciu EMOS GoSmart zapnite ju, zaregistrujte sa a prihláste sa do aplikácie (obr. 1).
2. Po prihlásení vás aplikácia presunie na hlavnú stranu Môj domov. Pre spárovanie termostatu kliknite na tlačidlo plus v pravom hornom rohu obrazovky (obr. 2).
3. V ďalšom kroku si musíte zvoliť, ktoré zariadenie chcete spárovať. Zvoľte Malé domáce spotrebiče a Termostat Wi-Fi (obr. 3).
4. Pre pripojenie zadajte meno vašej Wi-Fi siete a heslo k sieti (obr. 4).
5. Nastavte váš termostat do režimu párovania. Režim párovania zapnete podržaním tlačidla  a tlačidla  zároveň po dobu dlhšiu ako 5 sekúnd. Akonáhle je

termostat v režime párovania, potvrďte v aplikácii EMOS GoSmart, že ikony  i  rýchlo blikajú. Následne stlačte tlačidlo Ďalej (obr. 5).

6. Aplikácia EMOS GoSmart začne hľadať vaše dostupné zariadenia.
7. Akonáhle je termostat nájdený, aplikácia EMOS GoSmart vás presunie na obrazovku Pridať zariadenie. Stlačte zelené plus zobrazované vedľa ikony a mena Termostatu. Výber potvrďte tlačidlom Hotovo v pravom hornom rohu obrazovky (obr. 7).

Teplotné programy

Druh teplotného programu je možné zvoliť v záložke Kalendárny režim v nastavení aplikácie EMOS GoSmart.

Druhy teplotných programov:

- 5 + 2 (Po–Pia + So + Ne)
 - Je možné pevne nastaviť teplotu na 5 pracovných dní + 2 víkendové dni.
 - Pri oboch typoch dní je možné nastaviť až 6 časových úsekov.
- 6 + 1 (Po–So + Ne)
 - Je možné pevne nastaviť teplotu na 6 dní (pondelok až sobota) + nedeľa.
 - Pri oboch typoch dní je možné nastaviť až 6 časových úsekov.
- 7 dní
 - Lze pevně nastavit teplotu na 7 dní.
 - Pri oboch typoch dní je možné nastaviť až 6 časových úsekov.

Časové úseky nastavíte v záložke „Nastavenie týždenného programu“ v aplikácii EMOS GoSmart. Pri jednotlivých časových úsekoch nastavte požadovanú teplotu, ktorá sa nastaví na termostate od času, ktorý rovnako stanovíte v nastavení časového úseku. Vami zvolená teplota bude aktívna do ďalšieho časového úseku.

Príklad: Ak si nastavíte časové úseky podľa tabuľky pod týmto textom, tak od 3:00 do 6:00 bude teplota v miestnosti 16 °C, od 6:00 do 9:00 bude teplota v miestnosti 20 °C, od 9:00 do 12:00 bude v miestnosti teplota 17 °C, od 12:00 do 14:00 bude v miestnosti teplota 19 °C, od 14:00 do 22:00 bude v miestnosti teplota 23 °C a od 22:00 do 3:00 bude teplota v miestnosti 17 °C.

| | | |
|----------------|-------|-------|
| 1. časový úsek | 3:00 | 16 °C |
| 2. časový úsek | 6:00 | 20 °C |
| 3. časový úsek | 9:00 | 17 °C |
| 4. časový úsek | 12:00 | 19 °C |
| 5. časový úsek | 14:00 | 23 °C |
| 6. časový úsek | 22:00 | 17 °C |

Rozšírené nastavenie termostatu

Kalibrácia teploty

- Teplotný senzor v termostate bol už kalibrovaný pri výrobe, ale pre optimalizáciu je možné vykonať kalibráciu teploty v miestnosti napr. podľa referenčného teplomera.
- Príklad: Termostat zobrazuje izbovú teplotu 22 °C, pri nastavení kalibrácie +1 °C, bude zobrazené 23 °C.
- Kalibráciu je možné nastaviť v aplikácii EMOS GoSmart v rozmedzí -9 °C až 9 °C, rozlíšenie 1 °C.

Hysterézia teploty

- Hysterézia (rozptyl) je teplotný rozdiel medzi teplotou pri zapnutí a vypnutí.
- Príklad: Ak nastavíte teplotu na 20 °C a rozptyl na 2 °C, termostat začne pracovať, ak izbová teplota klesne na 18 °C a vypne sa, ak teplota dosiahne 22 °C.
- Hysteréziu vnútorného snímača je možné nastaviť v rozmedzí od 0,5 °C až po 2,5 °C.
- Hysteréziu podlahového snímača je možné nastaviť v rozmedzí 1 °C až 9 °C (aplikácia EMOS GoSmart).

Nastavenie teplotných limitov pre ručné nastavenie termostatu

- Maximálna nastaviteľná teplota – určuje maximálnu možnú nastaviteľnú teplotu na termostate (rozmedzie 20 °C až 70 °C, rozlíšenie 1 °C).
- Minimálne nastaviteľná teplota – určuje minimálnu možnú nastaviteľnú teplotu na termostate (rozmedzie 1 °C až 20 °C, rozlíšenie 1 °C).

Nastavenie teplotnej ochrany

- Vysokoteplotná ochrana – určuje maximálnu možnú teplotu, po ktorú termostat vykuruje.
- Príklad: Pri nastavenej teplote ochrany snímača 45 °C a limitu 2 °C dôjde k vypnutiu relé termostatu, ak teplota prekročí 45 °C a znova sa zapne, keď teplota klesne na 43 °C.
- Nízokoteplotná ochrana – určuje najnižšiu možnú teplotu v miestnosti. Ak teplota klesne pod zvolenú hodnotu, termostat začne sám vykurovať miestnosť. Je možné nastaviť v rozmedzí 1 °C až 10 °C.

Stav zariadenia po pripojení do siete po výpadku napájania

- Rovnaký ako pred vypnutím – termostat sa vráti do stavu, ktorý mal pred výpadkom napájania.
- Vypnutý – termostat zostane vypnutý po opätovnom pripojení do siete.
- Zapnutý – termostat sa zapne po opätovnom pripojení do siete.

Aktívny snímač teploty

- Nastavenie určuje, ktorý snímač sníma teplotu – buď vnútorný, podlahový alebo oba.

Detský zámok

- Detský zámok aktivujete/deaktivujete v nastavení aplikácie EMOS GoSmart alebo podržaním tlačidla  na 3 sekundy.
- Ak je zámok aktívny, na displeji termostatu alebo na hlavnej strane termostatu aplikácie EMOS GoSmart svieti ikona zámku.



Jas displeja termostatu v režime STAND BY

- Určuje jas displeja po 10 sekundách neaktivity.
- Je možné nastaviť iba v nastavení na displeji termostatu.
- hodnota 0 = displej vypnutý
- hodnota 1 = na displeji slabو svieti teplota v miestnosti
- hodnota 2 = na displeji silno svieti teplota v miestnosti

Funkcia otvorené okno

- Ak termostat detekuje náhly pokles teploty (napr. pri otvorení okna, otvorených dverách), prestane vykurovať miestnosť.
- Termostat začne opäť vykurovať po uplynutí zadaného časového limitu alebo až okno zavriete.
- Funkciu je možné nastaviť/vypnúť iba na displeji termostatu.

Dočasný manuálny režim

- Dočasný manuálny režim sa aktivuje vtedy, ak je na termostate nastavený Týždenný režim a stlačíte šípku **▼** alebo **▲**.
- Akonáhle je aktívny, na displeji sa zobrazí zároveň ikona Týždenného režimu  i Manuálneho režimu .
- Tento režim vypnete iba zvolením iného režimu.





Prázdninový režim









- Nastavením prázdninového režimu si nastavíte vami požadovanú teplotu na dlhší časový interval.

Reset

- Zariadenie je možné resetovať do továrenského nastavenia.
- Túto funkciu je možné spustiť len na displeji termostatu (popis nižšie).

Nastavenie režimov a funkcií na zapnutom displeji termostatu

1. Nastavenie aktuálneho času a dňa v týždni
 - a. Stlačte tlačidlo  pre nastavenie postupne minút, hodín a dní v týždni.
 - b. Hodnoty zadávate šípkami **▲** a **▼**.
 - c. Pre potvrdenie stlačte opäť tlačidlo .
2. Nastavenie Týždenného režimu 
 - a. Stlačte a podržte na 3 sekundy tlačidlo . Po tejto akcii sa dostanete do nastavenia pracovného dňa. Postupne nastavte hodinu, minúty a teplotu prvého časového úseku pracovného dňa. Pre potvrdenie každej z hodnôt stlačte opäť tlačidlo . Akonáhle nastavíte 1. časový úsek, presuniete sa automaticky na

2. časový úsek a pokračujte postupne až k 6. časovému úseku. Po nastavení 6. úseku pracovného dňa sa presuniete do nastavenia víkendového dňa.
- Pre nastavenie víkendového dňa opakujte rovnaké akcie ako pre nastavenie pracovného dňa.
 - Hodnoty zadávate šípkami **▲** a **▼**.
 - Akonáhle nastavíte posledný časový úsek víkendového dňa, stlačte opäť tlačidlo  a Týždenný režim je nastavený.
3. Nastavenie prázdninového režimu 
- Stlačte a podržte na 3 sekundy tlačidlo . Akonáhle sa v pravom hornom rohu rozblíkajú miesto aktuálneho času text OFF alebo ON, dostali ste sa do nastavenia Prázdninového režimu.
 - Ak chcete Prázdninový režim zapnúť, prepnite pomocou šípok **▲** alebo **▼** blikajúci text v pravom hornom rohu na ON a potvrďte pomocou tlačidla .
 - Po potvrdení sa rozblíkajú v hornej časti displeja číslo, ktoré označuje interval Prázdninového režimu. Pre úpravu intervalu použite opäť tlačidlá šípok **▲** a **▼**. Pre potvrdenie stlačte tlačidlo .
 - Po potvrdení intervalu sa presuniete na nastavenie vami požadovanej teploty v priebehu prázdninového režimu. Pre úpravu teploty použite opäť tlačidlá šípok **▲** a **▼**. Pre potvrdenie stlačte tlačidlo . Po potvrdení je Prázdninový režim aktívny.
 - Pre vypnutie Prázdninového režimu podržte na 3 sekundy tlačidlo  a zmeňte text na OFF. Potvrďte tlačidlom  a Prázdninový režim je vypnutý.

Nastavenie režimov a funkcií A na vypnutom displeji termostatu

Displej termostatu vypnite pomocou tlačidla . Akonáhle je displej vypnutý, je aktívna iba spodná lišta s tlačidlami.

Pre presun do pokročilého nastavenia A termostatu stlačte a podržte na 3 sekundy tlačidlo .

Pre úpravu hodnôt/parametrov v každom režime alebo funkcii použite šípky **▲** a **▼**.

Pre pohyb v pokročilom nastavení A termostate stlačíte tlačidlo  čím sa dostanete na nastavenie nasledujúcej funkcie/režimu. Funkcie/Režimy sú označené A1–AE (v pravom hornom rohu displeja).

Každú vami nastavenú hodnotu potvrdíte stlačením tlačidla  Funkcie/Režimy:

- A1 – Kalibrácia teploty
 - Nastaviteľná v rozmedzí $-9\text{ }^{\circ}\text{C}$ až $9\text{ }^{\circ}\text{C}$.
 - Na displeji je ukázaná teplota upravená o vašu nastavenú Kalibráciu.
 - V hornej časti displeja je zobrazená hodnota Kalibrácie.
 - Predvolené nastavenie je $-1\text{ }^{\circ}\text{C}$.
- A2 – Hysterézia teploty
 - Nastaviteľná v rozmedzí $0,5\text{ }^{\circ}\text{C}$ až $2,5\text{ }^{\circ}\text{C}$.
 - Predvolené nastavenie je $1\text{ }^{\circ}\text{C}$.
- A3 – Detský zámok displeja 
 - Je možné nastaviť hodnotu 0 a 1.
 - Hodnota 0 = zámok vypnutý.
 - Hodnota 1 = zámok zapnutý.
 - Predvolená hodnota je 0.
- A4 – Stav zariadenia po pripojení do siete po výpadku napájania
 - Je možné nastaviť hodnotu 0, 1 a 2.
 - Hodnota 0 = stav je rovnaký ako pred výpadkom napájania.
 - Hodnota 1 = termostat je vypnutý.
 - Hodnota 2 = termostat je zapnutý.
 - Predvolená hodnota je 0.
- A5 – Jas displeja termostatu v režime STAND BY
 - Je možné nastaviť hodnotu 0, 1, a 2.
 - Hodnota 0 = displej vypnutý.
 - Hodnota 1 = na displeji slabo svieti teplota v miestnosti.
 - Hodnota 2 = na displeji silno svieti teplota v miestnosti.
 - Predvolená hodnota je 2.

- A6 – Zvolenie Kalendárneho režimu pre Týždenný režim
 - Je možné zvoliť hodnoty 0, 1 a 2.
 - Hodnota 0 = 5+2 (Po–Pia + So + Ne).
 - Hodnota 1 = 6+1 (Po–So + Ne).
 - Hodnota 2 = 7 dní.
 - Predvolené nastavenie je 0.
- A7 – Minimálne nastaviteľná teplota
 - Je možné nastaviť v rozmedzí 1 °C až 10 °C.
 - Predvolená hodnota je 5 °C.
- A8 – Maximálne nastaviteľná teplota
 - Je možné nastaviť v rozmedzí 20 °C až 70 °C.
 - Predvolená hodnota je 35 °C.
- A9 – Nízkoteplotná ochrana
 - Je možné nastaviť v rozmedzí 1 °C až 10 °C alebo úplne vypnúť.
 - Vypnutého stavu docielime nastavením 10 °C a následným stlačením šípky hore ▲. Na displeji sa zobrazia dve pomlčky.
 - Predvolená hodnota je 5 °C.
- AA – Vysokoteplotná ochrana externého snímača
 - Je možné nastaviť v rozmedzí 20 °C až 70 °C alebo úplne vypnúť.
 - Vypnutého stavu docielime nastavením 20 °C a následným stlačením šípky dole ▼. Na displeji sa zobrazia dve pomlčky.
 - Predvolená hodnota je 45 °C.
- AB – Nastavenie limitu vysokoteplotnej ochrany snímača
 - Je možné nastaviť v rozmedzí 1 °C až 9 °C.
 - Predvolená hodnota je 2 °C.
- AC – Funkcia Otvorené okno (teplota)
 - Je možné nastaviť v rozmedzí 10 °C až 20 °C alebo úplne vypnúť.
 - Vypnutého stavu docielime nastavením 10 °C a následným stlačením šípky dole ▼. Na displeji sa zobrazia dve pomlčky.
 - Predvolená hodnota je funkcia vypnutá.

- AD – Funkcia Otvoreného okna (interval)
 - Je možné nastaviť v rozmedzí 10 až 20 minút.
 - Predvolená hodnota je 10 minút.
- AE – Reset
 - Na displeji je zobrazené Ao. Pre reset do továrenského nastavenia podržte na 5 sekúnd tlačidlo .

Nastavenie režimov a funkcií B na vypnutom displeji termostatu

Displej termostatu vypnete pomocou tlačidla . Akonáhle je displej vypnutý zostáva aktívna iba spodná lišta s tlačidlami.

Pre presun do pokročilého nastavenia B termostatu stlačte a podržte na 3 sekundy tlačidlo .

Pre úpravu hodnôt/parametrov v každom režime alebo funkcii použite šípky  a .

Pre pohyb v pokročilom nastavení termostatu stlačte tlačidlo , čím sa dostanete na nastavenie nasledujúcej funkcie/režimu. Funkcie/Režimy sú označené BN, Bo (v pravom hornom rohu displeja).

Každú vami nastavenú hodnotu potvrdíte stlačením tlačidla .

Funkcie/Režimy:

- BN – Aktívny snímač teploty
 - Je možné nastaviť hodnoty N1, N2 a N3.
 - Hodnota N1 = vnútorný snímač je aktívny.
 - Hodnota N2 = podlahový snímač je aktívny.
 - Hodnota N3 = vnútorný aj podlahový snímač je aktívny.
 - Predvolená hodnota je N1.
- Bo – Informácie o produkte
 - Nastavenie, ktoré nemôže byť upravované.

Starostlivosť a údržba

Výrobok je navrhnutý tak, aby pri vhodnom zachádzaní spoľahlivo slúžil mnoho rokov. Tu je niekoľko rád pre správnu obsluhu:

- Skôr ako začnete s výrobkom pracovať, pozorne si prečítajte užívateľský manuál.

- Nevystavujte výrobok priamemu slnečnému svetlu, extrémnemu chladu, vlhku a náhlym zmenám teploty. Znížilo by to presnosť snímania.
- Neumiesňujte výrobok do miest náchylných k vibráciám a otrasom – môžu spôsobiť jeho poškodenie.
- Nevystavujte výrobok nadmernému tlaku, nárazom, prachu, vysokej teplote alebo vlhkosti – môžu spôsobiť poruchu funkčnosti výrobku, kratšiu energetickú výdrž, poškodenie batérií a deformáciu plastových častí.
- Nevystavujte výrobok dažďu ani vlhku, kvapkajúcej a striekajúcej vode.
- Neumiestňujte na výrobok žiadne zdroje otvoreného ohňa, napr. zapálenú sviečku apod.
- Neumiesňujte výrobok na miesta, kde nie je zaistené dostatočné prúdenie vzduchu.
- Nevsúvajte do vetracích otvorov výrobku žiadne predmety.
- Nezasahujte do vnútorných elektrických obvodov výrobku – môžete ho poškodiť a automaticky tým ukončiť platnosť záruky. Výrobok by mal opravovať len kvalifikovaný odborník.
- K čisteniu používajte mierne navlhčenú jemnú handričku. Nepoužívajte rozpúšťadlá ani čistiace prípravky – mohli by poškriabať plastové časti a narušiť elektrické obvody.
- Výrobok neponárajte do vody ani iných kvapalín.
- Pri poškodení alebo vade výrobku nevykonávajte žiadne opravy sami. Odovzdajte ho k oprave do predajne, kde ste ho zakúpili.
- Tento prístroj nie je určený na používanie osobami (vrátane detí), ktorým fyzická, zmyslová alebo mentálna neschopnosť či nedostatok skúseností a znalostí zabráňuje v bezpečnom používaní prístroja, ak na ne nebude dohliadané alebo ak neboli inštruované ohľadom použitia tohto prístroja osobou zodpovednou za ich bezpečnosť. Je nutný dohľad nad deťmi, aby sa zaistilo, že sa nebudú s prístrojom hrať.



Nevyhadzujte elektrické spotrebiče ako natriedený komunálny odpad, použité zberné miesta triedeného odpadu. Pre aktuálne informácie o zberných miestach kontaktujte miestne úrady. Pokiaľ sú elektrické spotrebiče uložené na skládkach odpadkov, nebezpečné látky môžu presakovať do podzemnej vody a dostať sa do potravinového reťazca a poškodzovať vaše zdravie.

PL | Termostat do ogrzewania podłogowego

Termostat P56201UF jest przeznaczony do sterowania ogrzewaniem podłogowym.

Ważne ostrzeżenia

- Przed pierwszym uruchomieniem urządzenia prosimy uważnie przeczytać instrukcję obsługi termostatu.
- Przed instalacją termostatu wyłączamy doprowadzenie prądu elektrycznego!
- Przy instalacji przestrzegamy obowiązujących norm.

Specyfikacja techniczna:

Włączane obciążenie: maks. 230 V AC; 16 A dla obciążenia czynnego

Pomiar temperatury: 0 °C do 95 °C z rozdzielczością 0,5 °C

Ustawienie temperatury: 1 °C do 70 °C, co 0,5 °C

Histeresa ustawionej temperatury: 0,5 °C do 2,5 °C, co 0,5 °C

Kalibracja ustawionej temperatury: -9 °C do 9 °C, co 1 °C

Zasilanie: 230 V



Stopień ochrony: IP20

Wyposażenie: czujnik podłogowy 3 m, materiał instalacyjny















Wi-Fi o częstotliwości: 2,4 GHz

Wymiary: 86 × 86 × 43 mm

Opis wyświetlacza termostatu – ikony i przyciski (patrz rys. A)

- 1 – Ikona  służy do oznaczenia dni w tygodniu.
- 2 – Numer dnia w tygodniu (1 – Poniedziałek, 2 – Wtorek, 3 – Środa, 4 – Czwartek, 5 – Piątek, 6 – Sobota, 7 – Niedziela).
- 3 – Podświetlona ikona **SET** oznacza, że na wyświetlaczu jest pokazana temperatura ustawiona przez Ciebie w danym trybie.
- 4 – Jeżeli świeci ikona , to na wyświetlaczu jest aktualna temperatura w pomieszczeniu (jeżeli jest aktywny wewnętrzny czujnik termostatu).
- 5 – Jeżeli świeci ikona **EXT**, to na wyświetlaczu jest wyświetlana temperatura czujnika podłogowego. W trybie, kiedy temperaturę mierzą oba czujniki, to

tę temperaturę można wyświetlić za pomocą naciśnięcia przycisku  przez 3 sekundy.

- 6 – Jeżeli świeci ikona , to jest włączony Tryb tygodniowy.
- 7 – Przycisk  do przełączania Trybu tygodniowego i ręcznego.
- 8 – Jeżeli świeci ikona , to jest włączony Tryb ręczny.
- 9 – Przycisk  do ustawienia danych czasowych.
- 10 – Jeżeli świeci ikona , to jest włączony Tryb wakacyjny.
- 11 – Jeżeli jest widoczna ikona , to termostat wyłączył ogrzewanie pomieszczenia.
- 12 – Przycisk  oznacza ON/OFF.
- 13 – Jeżeli świeci ikona , to jest aktywna funkcja otwartego okna.
- 14 – Przycisk  oznacza ruch w dół.
- 15 – Przycisk  oznacza ruch w górę.
- 16 – Jeżeli świeci ikona , to jest włączona blokada rodzicielska.
- 17 – Aktualna temperatura w pomieszczeniu
- 18 – Jednostka temperatury °C
- 19 – Aktualny czas
- 20 – Ikona  oznaczająca połączenie do Chmury (Cloud) (AP).
- 21 – Ikona  oznaczająca połączenie przez Wi-Fi (EZ).
- 22 – Ikona  oznacza, który odcinek czasu w Trybie tygodniowym jest w danym momencie aktywny.
- 23 – Lokalizacja czujnika temperatury wewnętrznej

Instalacja termostatu (patrz rys. B)

Uwagi:

Przed wymianą termostatu odłączamy system ogrzewania od głównego źródła napięcia elektrycznego w swoim mieszkaniu. W ten sposób chronimy się przed porażeniem prądem elektrycznym.

Lokalizacja termostatu

Lokalizacja termostatu (jednostki nadajnika) zdecydowanie wpływa na jego działanie. Wybierz miejsce, w którym najczęściej przebywają członkowie rodziny, najlepiej na wewnętrznej ścianie, gdzie powietrze swobodnie przepływa i gdzie nie sięga bezpośrednie promieniowanie słoneczne.

Termostatu nie umieszczamy w pobliżu źródeł ciepła (telewizorów, grzejników, chłodziarek) albo w pobliżu drzwi. Nieprzestrzeganie tych zaleceń spowoduje, że temperatura w pomieszczeniu nie będzie poprawnie utrzymywana.

1. Wkrętakiem wciskamy wewnętrzny zatrzask i wysuwamy metalową ramkę. W razie potrzeby ostrożnie rozłączamy wewnętrzny konektor, który łączy obie części termostatu.
2. Przykręcamy podkładkę instalacyjną w odpowiedniej puszcze montażowej (na przykład KU 68).
3. Przewody wyprowadzone z puszek montażowej podłączamy do zacisków termostatu oznaczonych zgodnie ze schematem połączeń. Podłączamy z powrotem konektor wewnętrzny, zakładamy termostat na podkładkę instalacyjną i zabezpieczamy metalową ramką.
4. Zakładamy przednią część obudowy.

Schemat podłączenia (patrz rys. C)

LOAD – podłączone urządzenie

N, L – zasilanie termostatu





NTC – czujnik podłogowy

Instrukcja podłączenia termostatu do urządzenia mobilnego

Do podłączenia termostatu do Twojego urządzenia mobilnego będzie Ci potrzebna aplikacja EMOS GoSmart. Aplikację możesz pobrać w Google Play (system operacyjny Android) albo w App Store (system operacyjny iOS).

Przed podłączeniem upewnij się, że jesteś podłączony do sieci Wi-Fi, która ma częstotliwość 2,4 GHz.

Częstotliwość 5 GHz nie jest obsługiwana.

1. Jak już będziesz mieć zainstalowaną aplikację EMOS GoSmart włącz ją, zarejestruj się i zaloguj do aplikacji (rys. 1).
2. Po zalogowaniu Twoja aplikacja przejdzie na stronę główną Mój dom. Do sparowania termostatu kliknij na przycisk plus w prawym górnym rogu ekranu (rys. 2).
3. W kolejnym kroku musisz wybrać, które urządzenie chcesz sparować. Wybierz Małe domowe odbiorniki i Termostat Wi-Fi (rys. 3).
4. Do podłączenia zadaj nazwę swojej sieci Wi-Fi i hasło do sieci (rys. 4).
5. Ustaw swój termostat do trybu parowania. Tryb parowania włączysz przytrzymując wciśnięty przycisk  i jednocześnie przycisk  przez czas dłuższy od 5 sekund. Jak tylko termostat znajdzie się w trybie parowania, potwierdź w aplikacji EMOS GoSmart, że ikony  i  szybko migają. Następnie naciśnij przycisk Dalej (rys. 5).
6. Aplikacja EMOS GoSmart zacznie wyszukiwać Twoje dostępne urządzenia.
7. Jak tylko termostat zostanie znaleziony, aplikacja EMOS GoSmart przejdzie do ekranu Dodaj urządzenie. Naciskamy zielony plus wyświetlony obok ikony i nazwy Termostatu. Wybór potwierdzamy przyciskiem Gotowe w prawym górnym rogu ekranu (rys. 7).

Programy ogrzewania

Rodzaj programu ogrzewania można wybrać w zakładce Tryb kalendarzowy w ustawieniach aplikacji EMOS GoSmart.

Rodzaje programów ogrzewania:

- 5 + 2 (Pon–Pt + Sob + Niedz)
 - Można na stałe ustawić temperaturę na 5 dni roboczych + 2 dni weekendowe.
 - Dla obu typów dni można ustawić do 6 odcinków czasu.
- 6 + 1 (Pon–Sob + Niedz)
 - Można na stałe ustawić temperaturę na 6 dni (od poniedziałku do soboty) + niedziela.
 - Dla obu typów dni można ustawić do 6 odcinków czasu.
- 7 dni
 - Można na stałe ustawić temperaturę na 7 dni.
 - Dla obu typów dni można ustawić do 6 odcinków czasu.

Odcinki czasu ustawiamy w zakładce „Ustawianie programu tygodniowego” w aplikacji EMOS GoSmart. Dla poszczególnych odcinków czasu ustawiamy wymaganą temperaturę, która będzie obowiązywać w termostacie od czasu, który również podajemy w ustawieniach odcinka czasu. Wybrana przez Ciebie temperatura będzie aktywna aż do następnego odcinka czasu.

Przykład: Jeżeli odcinki czasu ustawimy zgodnie z tabelą pod tym tekstem, to od godz. 3:00 do 6:00 temperatura w pomieszczeniu będzie 16 °C, od godz. 6:00 do 9:00 temperatura w pomieszczeniu będzie 20 °C, od godz. 9:00 do 12:00 w pomieszczeniu będzie temperatura 17 °C, od godz. 12:00 do 14:00 w pomieszczeniu będzie temperatura 19 °C, od godz. 14:00 do 22:00 w pomieszczeniu będzie temperatura 23 °C, a od godz. 22:00 do 3:00 temperatura w pomieszczeniu będzie wynosiła 17 °C.

| | | |
|------------------|-------|-------|
| 1. odcinek czasu | 3:00 | 16 °C |
| 2. odcinek czasu | 6:00 | 20 °C |
| 3. odcinek czasu | 9:00 | 17 °C |
| 4. odcinek czasu | 12:00 | 19 °C |
| 5. odcinek czasu | 14:00 | 23 °C |
| 6. odcinek czasu | 22:00 | 17 °C |

Rozszerzone ustawienia termostatu

Kalibracja temperatury

- Czujnik temperatury w termostacie był już fabrycznie kalibrowany, ale dla optymalizacji można wykonać kalibrację temperatury w pomieszczeniu na przykład według termometru wzorcowego.
- Przykład: Termostat wyświetla temperaturę pokojową 22 °C, a przy ustawieniu kalibracji +1 °C, będzie wyświetlać 23 °C.
- Kalibrację można ustawić w aplikacji EMOS GoSmart w granicach -9 °C do 9 °C, rozdzielczość 1 °C.

Histeresa temperatury

- Histeresa (rozrzut) jest różnicą temperatur przy włączaniu i wyłączeniu.
- Przykład: Jeżeli ustawimy temperaturę na 20 °C, a histerezę na 2 °C, termostat włączy grzanie, jeżeli temperatura pokojowa spadnie do 18 °C i wyłączy je, kiedy temperatura osiągnie 22 °C.
- Histerezę czujnika wewnętrznego można ustawić w granicach od 0,5 °C do 2,5 °C.
- Histerezę czujnika podłogowego można ustawić w granicach 1 °C do 9 °C (aplikacja EMOS GoSmart).

Ustawienie limitów temperatury do ręcznego ustawiania termostatu

- Maksymalna ustawiana temperatura – określa maksymalną możliwą do ustawienia temperaturę na termostacie (w granicach 20 °C do 70 °C, rozdzielczość 1 °C).
- Minimalna ustawiana temperatura – określa minimalną możliwą do ustawienia temperaturę na termostacie (w granicach 1 °C do 20 °C, rozdzielczość 1 °C).

Ustawienie zabezpieczenia termicznego

- Zabezpieczenie wysokotemperaturowe – określa maksymalną możliwą temperaturę, do której termostat ma włączone ogrzewanie.
- Przykład: Przy ustawieniu zabezpieczenia termicznego czujnika na 45 °C i limitu na 2 °C dojdzie do wyłączenia przekaźnika w termostacie, jeżeli temperatura przekroczy 45 °C i do jego ponownego włączenia, kiedy temperatura zmniejszy się do 43 °C.
- Zabezpieczenie niskotemperaturowe – określa najniższą możliwą temperaturę w pomieszczeniu. Jeżeli temperatura spadnie poniżej wybranej wartości, termostat sam włączy ogrzewanie pomieszczenia. Można je ustawić w granicach 1 °C do 10 °C.

Stan urządzenia po podłączeniu do sieci po wyłączeniu zasilania

- Taki sam jak przed wyłączeniem – termostat powróci do stanu, który był przed wyłączeniem zasilania.
- Wyłączono – termostat zostanie wyłączony po ponownym podłączeniu do sieci.
- Włączono – termostat włączy się po ponownym podłączeniu do sieci.

Aktywny czujnik temperatury

- Ustawienie określa, który czujnik kontroluje temperaturę – wewnętrzny, podłogowy albo oba.

Blokada rodzicielska

- Blokadę rodzicielską aktywujemy/deaktywujemy w ustawieniach aplikacji EMOS GoSmart albo przytrzymujemy przycisk  przez 3 sekundy.
- Jeżeli blokada jest aktywna, na wyświetlaczu termostatu albo na stronie głównej termostatu aplikacji EMOS GoSmart świeci się ikona kłódki.





Jasność wyświetlacza termostatu w trybie STAND BY

- Określa jasność wyświetlacza po 10 sekundach bezczynności.
- Można ustawić tylko w ustawieniach na wyświetlaczu termostatu.
- wartość 0 = wyświetlacz wyłączony
- wartość 1 = na wyświetlaczu słabo świeci temperatura w pomieszczeniu
- wartość 2 = na wyświetlaczu mocno świeci temperatura w pomieszczeniu

Funkcja otwartego okna

- Jeżeli termostat wykryje nagły spadek temperatury (na przykład przy otwarciu okna, otwarciu drzwi), pomieszczenie przestanie być ogrzewane.
- Termostat ponownie włączy ogrzewanie po upływie zadanego limitu czasowego albo dopiero po zamknięciu okna.
- Funkcję można ustawić/wyłączyć tylko na wyświetlaczu termostatu.

Chwilowy tryb ręczny

- Chwilowy tryb ręczny uruchamia się wtedy, kiedy na termostacie jest ustawiony Tryb tygodniowy i naciśniemy strzałkę  albo .
- Kiedy jest on aktywny, na wyświetlaczu wyświetla się jednocześnie ikona Trybu tygodniowego  i Trybu ręcznego .
- Ten tryb wyłączamy tylko przez wybranie innego trybu.

Tryb wakacyjny





- Ustawieniem Trybu wakacyjnego wybieramy temperaturę na dłuższy okres czasu.

Reset

- Urządzenie można zresetować do ustawień fabrycznych.
- Tę funkcję można uruchomić tylko na wyświetlaczu termostatu (opis niżej).

Ustawianie trybów i funkcji na włączonym wyświetlaczu termostatu

1. Ustawienie aktualnego czasu i dnia w tygodniu
 - a. Naciskamy przycisk  do ustawienia kolejno minut, godzin i dnia w tygodniu.
 - b. Wartości zadajemy strzałkami  i .
 - c. Dla potwierdzenia naciskamy ponownie przycisk .
2. Ustawienie Trybu tygodniowego 
 - a. Naciskamy i przytrzymujemy przez 3 sekundy przycisk . Po tej operacji przechodzimy do ustawień dnia roboczego. Kolejno ustawiamy godzinę, minuty i temperaturę pierwszego odcinka czasu dnia roboczego. Dla potwierdzenia każdej z wartości naciskamy ponownie przycisk . Jak tylko ustawimy 1. odcinek czasu, nastąpi automatycznie przejście do 2. odcinka czasu i tak dalej, aż do 6. odcinka czasu. Po ustawieniu 6. odcinka czasu dnia roboczego przechodzimy do ustawień dnia weekendowego.
 - b. Dla ustawienia dnia weekendowego powtarzamy takie same operacje jak przy ustawianiu dnia roboczego.
 - c. Wartości zadajemy strzałkami  i .
 - d. Jak tylko ustawimy ostatni odcinek czasu dnia weekendowego, naciskamy ponownie przycisk  i Tryb tygodniowy jest już ustawiony.
3. Ustawienie Trybu wakacyjnego 
 - a. Naciskamy i przytrzymujemy przez 3 sekundy przycisk . Jak tylko w prawym górnym rogu zacznie migać zamiast aktualnego czasu tekst OFF albo ON, to weszliśmy do ustawień Trybu wakacyjnego.
 - b. Jeżeli chcemy włączyć Tryb wakacyjny, przełączamy za pomocą strzałek  albo  tekst migający w prawym górnym rogu na ON i potwierdzamy za pomocą przycisku .

- c. Po potwierdzeniu miga w górnej części wyświetlacza numer, który oznacza okres Trybu wakacyjnego. Aby zmienić ten okres korzystamy ponownie z przycisku strzałek **▲** i **▼**. Dla potwierdzenia naciskamy przycisk .
- d. Po potwierdzeniu okresu przechodzimy do ustawień temperatury wybranej przez siebie w czasie Trybu wakacyjnego. Do zmiany temperatury stosujemy ponownie przycisk strzałek **▲** i **▼**. Dla potwierdzenia naciskamy przycisk . Po potwierdzeniu Tryb wakacyjny jest aktywny.
- e. Dla wyłączenia Trybu wakacyjnego przytrzymujemy przez 3 sekundy wciśnięty przycisk  i zmieniamy tekst na OFF. Potwierdzamy przyciskiem  i Tryb wakacyjny jest już wyłączony.

Ustawienie trybów i funkcji A na wyłączonym wyświetlaczu termostatu

Wyświetlacz termostatu wyłączamy za pomocą przycisku . Jeżeli wyświetlacz jest wyłączony, aktywny pozostaje tylko dolny pasek z przyciskami.

Aby przejść do zaawansowanych ustawień A termostatu naciskamy i przytrzymujemy przez 3 sekundy przycisk .

Do zmiany wartości/parametrów w każdym trybie albo funkcji korzystamy ze strzałek **▲** i **▼**.

Do nawigacji w ustawieniach zaawansowanych A termostatu naciskamy przycisk , co powoduje przejście do ustawień następnych funkcji/trybów. Funkcje/Tryby są oznaczone A1–AE (w prawym górnym rogu wyświetlacza).

Każdą ustawioną przez siebie wartość potwierdzamy naciśnięciem przycisku .

Funkcje/Tryby:

- A1 – Kalibracja temperatury
 - Ustawiana w granicach -9 °C do 9 °C.
 - Na wyświetlaczu jest pokazana temperatura skorygowana o Twoją ustawioną Kalibrację.
 - W górnej części wyświetlacza jest pokazana wartość Kalibracji.
 - Ustawieniem wyjściowym jest -1 °C.



- A2 – Histereza temperatury
 - Ustawiana w granicach 0,5 °C do 2,5 °C.
 - Ustawieniem wyjściowym jest 1 °C.
- A3 – Blokada rodzicielską wyświetlacza 
 - Można ustawić wartości 0 i 1.
 - Wartość 0 = blokada wyłączona.
 - Wartość 1 = blokada włączona.
 - Wyjściowa wartość jest 0.
- A4 – Stan urządzenia po podłączeniu do sieci po wyłączeniu zasilania
 - Można ustawić wartości 0, 1 i 2.
 - Wartość 0 = stan jest taki sam, jak przed wyłączeniem zasilania.
 - Wartość 1 = termostat je wyłączony.
 - Wartość 2 = termostat je włączony.
 - Wyjściowa wartość jest 0.
- A5 – Jasność wyświetlacza termostatu w trybie STAND BY
 - Można ustawić wartości 0, 1 i 2.
 - Wartość 0 = wyświetlacz wyłączony.
 - Wartość 1 = na wyświetlaczu słabo świeci temperatura w pomieszczeniu.
 - Wartość 2 = na wyświetlaczu mocno świeci temperatura w pomieszczeniu.
 - Wyjściowa wartość jest 2.
- A6 – Wybór Trybu kalendarzowego dla Trybu tygodniowego
 - Można wybrać wartości 0, 1 i 2.
 - Wartość 0 = 5+2 (Pon–Pt + Sob + Niedz).
 - Wartość 1 = 6+1 (Pon–Sob + Niedz).
 - Wartość 2 = 7 dni.
 - Ustawieniem wyjściowym jest 0.
- A7 – Minimalna ustawiana temperatura
 - Można ustawić w granicach 1 °C do 10 °C.
 - Wyjściowa wartość jest 5 °C.

- A8 – Maksymalna ustawiana temperatura
 - Można ustawić w granicach 20 °C do 70 °C.
 - Wyjściowa wartość jest 35 °C.
- A9 – Zabezpieczenie niskotemperaturowe
 - Można ustawić w granicach 1 °C do 10 °C albo całkiem wyłączyć.
 - Stan wyłączenia osiągamy ustawiając 10 °C i naciskając strzałkę do góry ▲. Na wyświetlaczu wyświetlą się dwa myślniki.
 - Wyjściowa wartość jest 5 °C.
- AA – Zabezpieczenie wysokotemperaturowe czujnika zewnętrznego
 - Można ustawić w granicach 20 °C do 70 °C albo całkiem wyłączyć.
 - Stan wyłączenia osiągamy ustawiając 20 °C i naciskając strzałkę w dół ▼. Na wyświetlaczu wyświetlą się dwa myślniki.
 - Wyjściowa wartość jest 45 °C.
- AB – Ustawienie limitu wysokotemperaturowego zabezpieczenia czujnika
 - Można ustawić w granicach 1 °C do 9 °C.
 - Wyjściowa wartość jest 2 °C.
- AC – Funkcja Otwarte okno (temperatura)
 - Można ustawić w granicach 10 °C do 20 °C albo całkiem wyłączyć.
 - Stan wyłączenia osiągamy ustawiając 10 °C i naciskając strzałkę w dół ▼. Na wyświetlaczu wyświetlą się dwa myślniki.
 - Wyjściową wartością jest funkcja wyłączona.
- AD – Funkcja Otwartego okna (okres)
 - Można ustawić w granicach 10 do 20 minut.
 - Wyjściowa wartość jest 10 minut.
- AE – Reset
 - Na wyświetlaczu jest wyświetlone Ao. Aby wykonać reset do ustawień fabrycznych przytrzymujemy przez 5 sekund wciśnięty przycisk ⊕.

Ustawienie trybów i funkcji B na wyłączonym wyświetlaczu termostatu

Wyświetlacz termostatu wyłączamy za pomocą przycisku ⊕. Jeżeli wyświetlacz jest wyłączony, aktywny pozostaje tylko dolny pasek z przyciskami.

Aby przejść do zaawansowanych ustawień B termostatu naciskamy i przytrzymujemy przez 3 sekundy przycisk .

Do zmiany wartości/parametrów w każdym trybie albo funkcji korzystamy ze strzałek  i .

Do nawigacji w ustawieniach zaawansowanych termostatu naciskamy przycisk  co powoduje przejście do ustawień następnej funkcji/trybu. Funkcje/Tryby są oznaczone BN, Bo (w prawym górnym rogu wyświetlacza).

Każdą ustawioną przez nas wartość ustawiamy naciśnięciem przycisku .
Funkcje/Tryby:

- BN – Aktywny czujnik temperatury
 - Można ustawić wartości N1, N2 a N3.
 - Wartość N1 = czujnik wewnętrzny jest aktywny.
 - Wartość N2 = czujnik podłogowy jest aktywny.
 - Wartość N3 = czujnik wewnętrzny i podłogowy są aktywne.
 - Wyjściowa wartość jest N1.
- Bo – Informacje o produkcji
 - Ustawienie, które nie może być zmienione.

Czyszczenie i konserwacja

Wyrób jest zaprojektowany tak, aby przy właściwym obchodzeniu się z nim mógł służyć przez wiele lat. Tutaj znajduje się kilka rad dotyczących jego poprawnej obsługi:

- Przed uruchomieniem tego wyrobu do pracy, prosimy uważnie przeczytać jego instrukcję użytkownika.
- Wyrobu nie wystawiamy na działanie bezpośredniego światła słonecznego, ekstremalne zimno albo wilgoć oraz nie narażamy na nagłe zmiany temperatury. To mogłoby zmniejszyć dokładność pomiarów.
- Wyrobu nie umieszczamy w miejscach narażonych na wibracje i wstrząsy – mogą spowodować jego uszkodzenie.
- Wyrobu nie narażamy na nadmierne naciski i uderzenia, pył, wysoką temperaturę albo wilgotność – mogą one spowodować uszkodzenie wyrobu, zwiększony pobór prądu, uszkodzenie baterii i deformację plastikowych części.

- Wyrobu nie narażamy na działanie deszczu, wilgoci, ani kapiącej i przyskającej wody.
- Na wyrobie nie ustawiamy żadnych źródeł otwartego ognia, na przykład zapalanej świeczki itp.
- Wyrobu nie umieszczamy w miejscach, w których nie ma dostatecznego przepływu powietrza.
- Do otworów wentylacyjnych w wyrobie nie wsuwamy żadnych przedmiotów.
- Nie ingerujemy do wewnętrznych elektronicznych obwodów w wyrobie – możemy je uszkodzić i utracić uprawnienia gwarancyjne. Wyrób może naprawiać tylko wykwalifikowany specjalista.
- Do czyszczenia używamy lekko zwilżoną, delikatną ściereczkę. Nie korzystamy z rozpuszczalników, ani z preparatów do czyszczenia – mogą one podrapać plastikowe części i uszkodzić obwody elektroniczne.
- Wyrobu nie zanurzamy jej do wody, ani do innych cieczy.
- Przy uszkodzeniu albo wadzie wyrobu żadnych napraw nie wykonujemy we własnym zakresie. Wyrób przekazujemy do naprawy do sklepu, w którym został zakupiony.
- Tego urządzenia nie mogą obsługiwać osoby (łącznie z dziećmi), których predyspozycje fizyczne, umysłowe albo mentalne oraz brak wiedzy i doświadczenia nie pozwalają na bezpieczne korzystanie z urządzenia, jeżeli nie są one pod nadzorem lub nie zostały poinstruowane w zakresie korzystania z tego urządzenia przez osobę odpowiedzialną za ich bezpieczeństwo. Konieczny jest taki nadzór nad dziećmi, aby nie mogły się one bawić tym urządzeniem.



Zgodnie z przepisami Ustawy o ZSEiE zabronione jest umieszczanie łącznie z innymi odpadami zużytego sprzętu oznakowanego symbolem przekreślonego kosza. Użytkownik, chcąc pozbyć się sprzętu elektronicznego i elektrycznego, jest zobowiązany do oddania go do punktu zbierania zużytego sprzętu. W sprzęcie nie znajdują się składniki niebezpieczne, które mają szczególnie negatywny wpływ na środowisko i zdrowie ludzi.

HU | Termostát padlófűtéshez

A P56201UF termostát padlófűtés vezérlésére szolgál.

Fontos figyelmeztetés

- Az első használat előtt gondosan olvassuk el a termostát kezelési útmutatóját.
- A termostát beszerelése előtt kapcsoljuk le az áramellátást.
- A telepítés során kövessük a vonatkozó szabványokat.

Műszaki jellemzők:

Kapcsolt terhelés: max. 230 V váltakozóáram; 16 A ellenállásos terhelés esetén

Hőmérséklet mérése: 0 °C és 95 °C között 0,5 °C lépésközzel

Hőmérséklet-szabályozás: 1 °C-tól 70 °C-ig, 0,5 °C-onként

Célhőmérséklet kapcsolási tartománya: 0,5 °C-tól 2,5 °C-ig, 0,5 °C-onként

Célhőmérséklet kalibrálás: -9 °C-tól 9 °C-ig, 1 °C-onként

Tápellátás: 230 V



Védelmi fokozat: IP20















Tartozékok: padlóérzékelő 3 m, szerelési anyagok

Wifi-frekvencia: 2,4 GHz

Méretetek: 86 × 86 × 43 mm

A termostát kijelzőjének leírása – piktogramok és gombok (l. A. ábra)

- 1 – A  piktogram a hét napját jelöli.
- 2 – A hét napjának száma (1 – hétfő, 2 – kedd, 3 – szerda, 4 – csütörtök, 5 – péntek, 6 – szombat, 7 – vasárnap).
- 3 – A **SET** piktogram azt jelenti, hogy az adott üzemmódban beállított hőmérséklet látható a kijelzőn.
- 4 – Ha a  piktogram látható, akkor a kijelzőn a helyiség aktuális hőmérséklete látható (amennyiben a termostát beltéri érzékelője az aktív).
- 5 – Ha a **EXT** piktogram látható, a kijelzőn a padlóérzékelő által mért hőmérséklet látható. Olyan üzemmódban, amikor mindkét érzékelő méri a hőmérsékletet, a  gombot 3 másodpercig lenyomva megtekinthetjük ezt a hőmérsékletet.

- 6 – Ha a  piktogram látható, a Heti üzemmód aktív.
- 7 – A heti és a kézi üzemmód között váltó gomb 
- 8 – Ha a  piktogram látható, a Kézi üzemmód aktív.
- 9 – Időbeállító gomb 
- 10 – Ha a  piktogram látható, a Nyaralás üzemmód aktív.
- 11 – Amint megjelenik az ikon, a termosztát  fűti a helyiséget.
- 12 –  – az ON/OFF gomb.
- 13 – Ha a  piktogram látható, a Nyitott ablak funkció aktív.
- 14 –  – lefelé mozgató gomb.
- 15 –  – felfelé mozgató gomb.
- 16 – Ha a  piktogram látható, a gyerekzár aktív.
- 17 – A helyiség aktuális hőmérséklete.
- 18 – Hőmérséklet mértékegysége °C.
- 19 – Aktuális idő.
- 20 – A  piktogram a felhőhöz (AP) való csatlakozást jelzi.
- 21 – A  piktogram a wifi-csatlakozást (EZ) jelzi.
- 22 – A   piktogram azt jelzi, hogy a Heti üzemmód melyik időszaka aktív.
- 23 – Belső hőmérséklet-érzékelő elhelyezkedése

A Termosztát beszerelése (l. B. ábra)

Figyelmeztetés:

A termosztát cseréje előtt kapcsoljuk le a lakásban a fűtési rendszer fő tápellátását. Ezáltal kiküszöbölhető az áramütés veszélye.

A termosztát elhelyezése

A termosztát elhelyezése számos funkciójára kihatással van. Válasszunk ki egy helyet, ahol gyakran tartózkodik a családunk, lehetőleg szabad légáramlású belső falon, ahol nem éri közvetlen napfény. Ne helyezzük a termosztátot hőforrás (televízió, radiátor, hűtőszekrény) vagy ajtó közelébe (a gyakori rezgések miatt). Az ajánlások be nem tartása esetén a termosztát nem fogja megfelelően tartani a szobahőmérsékletet.

1. Egy csavarhúzóval nyomjuk meg a belső reteszt és csúsztassuk ki a fémkeretet. Ha szükséges, óvatosan válasszuk le a termosztát két részét összekötő belső csatlakozót.
2. Csavarozzuk a szerelőlapot egy megfelelő (pl. KU 68-as) szerelődobozba.
3. Csatlakoztassuk a szerelődobozból kivezetett vezetékeket a termosztát jelölés szerinti csatlakozójához a kapcsolási rajznak megfelelően. Csatlakoztassuk újra a belső csatlakozót, helyezük vissza a termosztátot a szerelőlapra és rögzítsük a fém kerettel.
4. Tegyük vissza az előlapot.

Kapcsolási rajz (l. C. ábra)

LOAD – csatlakoztatott berendezés



N, L – a termosztát tápellátása



NTC – padlóérzékelő

A termosztát mobilszközkhöz történő csatlakoztatása

A termosztát mobilszközkhöz való csatlakoztatásához szükségünk lesz az EMOS GoSmart alkalmazásra. Az alkalmazás letölthető a Google Play-ről (Android operációs rendszer) vagy az App Store-ból (iOS operációs rendszer).

Csatlakozás előtt győződjünk meg arról, hogy 2,4 GHz-es wifi-hálózathoz csatlakozunk. Az 5 GHz-es frekvencia nem támogatott.

1. Miután telepítettük az EMOS GoSmart alkalmazást, nyissuk meg, regisztráljunk, és jelentkezünk be az alkalmazásba (1. ábra).
2. Bejelentkezés után az alkalmazás „Saját otthon” nevű főoldalára jutunk. A termosztát párosításához kattintsunk a plusz gombra a képernyő jobb felső sarkában (2. ábra).
3. A következő lépésben válasszuk ki, hogy melyik eszközt szeretnénk párosítani. Válasszuk a Háztartási kis eszközök és a wifi-s termosztát lehetőséget (3. ábra).
4. A csatlakozáshoz adjuk meg a wifi-hálózatunk nevét és jelszavát (4. ábra).
5. Kapcsoljuk a termosztátot párosítási üzemmódba. A párosítási mód bekapcsolásához tartsuk lenyomva a  és a  gombot egyidejűleg, több mint 5 másodpercig.

Miután a termosztát párosítási módba kapcsolt, erősítsük meg az EMOS GoSmart alkalmazásban, hogy a  és  piktogramok gyorsan villognak. Ezután nyomjuk meg a Tovább gombot (5. ábra).

6. Az EMOS GoSmart alkalmazás elkezd keresni az elérhető eszközöket.
7. Miután megtalálta a termosztátot, az EMOS GoSmart alkalmazás az Eszköz hozzáadása képernyőre visz minket. Nyomjuk meg a termosztát piktogramja és neve mellett látható zöld plusz jelet. Erősítsük meg a képernyő jobb felső sarkában található Kész gombbal (7. ábra).

Hőmérséklet programok

A hőmérséklet program típusát az EMOS GoSmart alkalmazás beállításaiiban a Naptár üzem mód fülön lehet kiválasztani.

A hőmérséklet programok típusai:

- 5 + 2 (Hé–Pé + Szo + Vas)
 - Fix hőmérséklet beállítása az 5 munkanapra + 2 hétvégi napra.
 - Mindkét naptípushoz legfeljebb 6 időszáv állítható be.
- 6 + 1 (Hé–Szo + Vas)
 - Fix hőmérséklet beállítása 6 napra (hétfőtől szombatig) + vasárnapra.
 - Mindkét naptípushoz legfeljebb 6 időszáv állítható be.
- 7 nap
 - Fix hőmérséklet beállítása 7 napra.
 - Mindkét naptípushoz legfeljebb 6 időszáv állítható be.

Az időszávokat az EMOS GoSmart alkalmazás „Heti program beállításai” lapon állíthatjuk be. Minden egyes időszávhoz beállítjuk a kívánt hőmérsékletet, amely az időszáv beállítása során megadott időponttól lesz aktív a termosztáton. A beállított hőmérséklet a következő időszávig lesz aktív.

Példa: Ha a szöveg alatti táblázat szerint állítjuk be az időszávokat, akkor a helyiség hőmérséklete 3:00 és 6:00 óra között 16 °C lesz, 6:00 és 9:00 óra között 20 °C, 9:00 és 12:00 óra között 17 °C, 12:00 és 14:00 óra között 19 °C, 14:00 és 22:00 óra között 23 °C, 22:00 és 3:00 óra között pedig 17 °C lesz.

| | | |
|------------|-------|-------|
| 1. időszáv | 3:00 | 16 °C |
| 2. időszáv | 6:00 | 20 °C |
| 3. időszáv | 9:00 | 17 °C |
| 4. időszáv | 12:00 | 19 °C |
| 5. időszáv | 14:00 | 23 °C |
| 6. időszáv | 22:00 | 17 °C |

A termosztát speciális beállításai

Hőmérséklet kalibrálás

- A termosztát hőmérséklet-érzékelőjének kalibrálása megtörténik a gyártás során, de az optimalizálás érdekében lehetőség van a helyiség hőmérsékletének kalibrálására például egy referencia-hőmérővel.
- Példa: A termosztát 22 °C szobahőmérsékletet mutat, +1 °C kalibrálás után a kijelzett hőmérséklet 23 °C lesz.
- A kalibráció az EMOS GoSmart alkalmazásban végezhető el -9 °C és 9 °C tartományban, 1 °C-os lépésenként.

Kapcsolási tartomány

- A kapcsolási tartomány (hiszterézis) a be- és kikapcsolási hőmérséklet közötti különbség.
- Példa: Például, ha fűtési üzemmódban 20 °C-ra állítja a hőmérsékletet és a kapcsolási tartományt 2 °C-ra, a termosztát akkor kapcsol be, amikor a szoba hőmérséklete 18 °C-ra csökken, és kikapcsol, amint a hőmérséklet eléri a 22 °C-ot.
- A kapcsolási tartomány 0,5 °C és 2,5 °C közötti értékre állítható be.
- A padlóérzékelő kapcsolási tartománya 1 °C és 9 °C közötti értékre állítható be (EMOS GoSmart alkalmazás).

Hőmérsékleti határértékek beállítása a termosztát kézi üzemmódjához

- Maximális célhőmérséklet – meghatározza a termosztáton beállítható legnagyobb hőmérsékletet (20 °C és 70 °C közötti tartományban, 1 °C lépésenként).

- Minimális célhőmérséklet – meghatározza a termosztáton beállítható legalacsonyabb hőmérsékletet (1 °C és 20 °C közötti tartományban, 1 °C lépésenként).

A hővédelem beállításai

- Magas hőmérséklet elleni védelem – meghatározza azt a maximális lehetséges hőmérsékletet, ameddig fűt a termosztát.
- Példa: Példa: 45 °C-ra beállított magas hőmérséklet elleni védelem és 2 °C hiszterézis esetén a termosztát relé kikapcsol, ha a hőmérséklet eléri a 45 °C-ot, és újra bekapcsol, ha 43 °C-ra csökken.
- Alacsony hőmérséklet elleni védelem – meghatározza a helyiség lehető legalacsonyabb hőmérsékletét. Ha a hőmérséklet a kiválasztott érték alá csökken, a termosztát magától elkezdi felfűteni a helyiséget. 1 °C és 10 °C közötti tartományban állítható be.

A berendezés állapota áramszünet után

- Ugyanaz, mint a leállítás előtt – a termosztát visszaáll az áramszünet előtti állapotba.
- Kikapcsolva – a termosztát kikapcsolva marad, miután újra csatlakozott a hálózathoz.
- Be – a termosztát bekapcsol, miután újra csatlakozott a hálózathoz.

Aktív hőmérséklet-érzékelő

- Ez a beállítás határozza meg, hogy melyik szenzor érzékeli a hőmérsékletet – a beltéri, a padló vagy mindkettő.

Gyerekszár

- A gyerekszár az EMOS GoSmart alkalmazás beállításában vagy a  gomb 3 másodperces tartó lenyomásával kapcsolható be/ki.
- Amikor a zár aktív, zár szimbólum látható a termosztát kijelzőjén és a termosztát főoldalán az EMOS GoSmart alkalmazásban.

A termosztát kijelzőjének fényereje STAND BY módban



- Meghatározza a kijelző fényerejét 10 másodperces inaktivitás után.
- Csak a termosztát kijelzőjén a beállításokban állítható be.

- 0 = kikapcsolt kijelző
- 1 = a kijelzőn halványan világít a szobahőmérséklet
- 2 = a kijelzőn erősen világít a szobahőmérséklet

Nyitott ablak funkció

- Ha a termosztát hirtelen hőmérséklet-csökkenést észlel (pl. amikor kinyitunk egy ablakot vagy ajtót), leállítja a helyiség fűtését.
- A termosztát a megadott idő letelte után vagy az ablak bezárásakor újra elkezdi fűteni.
- Ez a funkció csak a termosztát kijelzőjén a beállításokban állítható be.

Ideiglenes kézi üzemmód

- Az ideiglenes kézi üzemmód akkor aktiválódik, ha Heti üzemmód van beállítva a termosztáton, és megnyomjuk a **▼** vagy a **▲** nyilat.
- Ha aktív, a Heti üzemmód  és a Kézi üzemmód  piktogramjai egyszerre jelennek meg a kijelzőn.
- Ezt az üzemmódot úgy kapcsolhatjuk ki, ha egy másik üzemmódba kapcsolunk.



Nyarlás üzemmód











- A Nyarlás üzemmód bekapcsolásával hosszabb időtartamra állíthatunk be egy kívánt hőmérsékletet.

Visszaállítás (Reset)

- A készülék visszaállítható a gyári beállításokra.
- Ez a funkció csak a termosztát kijelzőjén érhető el (leírás lent).

Üzemmódok és funkciók beállítása a termosztát bekapcsolt kijelzőjén



1. Az aktuális idő és a hét napjának beállítása
 - a. Nyomjuk meg a  gombot a perc, óra és a hét napjának egymás után történő beállításához.
 - b. Az értékeket a **▲** és a **▼** nyilakkal kell megadni.
 - c. Erősítsük meg a  gombbal.

2. A Heti üzemmód beállítása 
- Nyomjuk meg és tartjuk lenyomva a  gombot 3 másodpercig. Ezt követően a hétköznapok beállításába kerülünk. Állítsuk be egymás után az órát, percet és a hőmérsékletet a munkanap első időszávjában. Minden egyes értéket erősítsünk meg a  gombbal. Miután beállítottuk az 1. időszávjot, automatikusan a 2. időszávjra lépünk, majd tovább, egészen a 6. időszávjig. A hétköznap 6. időszávjának beállítása után áttérünk a hétvége beállítására.
 - A hétvége beállításaihoz ismételjük meg ugyanazokat a műveleteket, mint a hétköznap beállításánál.
 - Az értékeket a **▲** és a **▼** nyilakkal kell megadni.
 - Miután beállítottuk a hétvége utolsó időszakát, nyomjuk meg újra a  gombot a Heti mód beállításának befejezéséhez.
3. A Nyaralás üzemmód beállítása 
- Nyomjuk meg és tartjuk lenyomva a  gombot 3 másodpercig. Amint az OFF vagy ON felirat villog a jobb felső sarokban a pontos idő helyett, beléptünk a Nyaralás üzemmód beállításába.
 - Ha szeretnénk bekapcsolni a Nyaralás üzemmódot, a **▲** vagy a **▼** nyíl segítségével kapcsoljuk ON (BE) állásba a feliratot és hagyjuk jóvá a  gombbal.
 - A megerősítést követően egy szám villog a kijelző tetején, jelezve a Nyaralás üzemmód időtartamát. Az időtartam módosításához használjuk ismét a **▲** vagy a **▼** nyíl gombot. Erősítsük meg a  gombbal.
 - Az időtartam megerősítése után átlépünk a Nyaralás üzemmód célhőmérsékletének beállítására. A hőmérséklet módosításához használjuk ismét a **▲** vagy a **▼** nyíl gombot. Erősítsük meg a  gombbal. A megerősítés után a Nyaralás üzemmód aktív.
 - A Nyaralás üzemmód kikapcsolásához tartjuk lenyomva a  gombot 3 másodpercig, és állítsuk a szöveget OFF-ra (KI). Erősítsük meg a  gombbal, és a Nyaralás üzemmód kikapcsol.

A. üzemmódok és funkciók beállítása a termosztát kikapcsolt kijelzőjén

A termosztát kijelzőjét a  gombbal kapcsolhatjuk ki. Ha a kijelző ki van kapcsolva, csak az alsó gombsáv aktív.

A termosztát speciális beállításaiba való belépéshez nyomjuk meg és tartjuk lenyomva a  gombot 3 másodpercig.

Az értékeket/paramétereket az egyes üzemmódokban a  és a  nyilak segítségével állíthatjuk be.

A termosztát speciális A. beállításaiiban történő léptetéshez nyomjuk meg a  gombot, ezzel tovább lépünk a következő funkció/üzemmód beállításába. A funkciókat/üzemmódokat A1–AE felirat jelöli (a kijelző jobb felső sarkában).

Minden beállított értéket erősítsünk meg a  gombbal.

Funkciók/üzemmódok:

- A1 – Hőmérséklet kalibrálás
 - -9 °C és 9 °C közötti tartományban állítható be.
 - A kijelző a kalibrálás során beállított értékkel módosított hőmérsékletet mutatja.
 - A kijelző felső részében a beállított kalibrálás értéke látható.
 - Az alapértelmezett beállítás -1 °C.
- A2 – Kapcsolási tartomány
 - 0,5 °C és 2,5 °C közötti tartományban állítható be.
 - Az alapértelmezett beállítás 1 °C.
- A3 – Kijelző gyerekszár 
 - 0 vagy 1 lehet az értéke.
 - 0 = kikapcsolt gyerekszár.
 - 1 = bekapcsolt gyerekszár.
 - Az alapértelmezett érték 0.
- A4 – A berendezés állapota áramszünet után
 - 0, 1 vagy 2 lehet az értéke.
 - 0 = az állapot ugyanaz, mint az áramszünet előtt.
 - 1 = a termosztát kikapcsolva marad.
 - 2 = a termosztát bekapcsol.
 - Az alapértelmezett érték 0.

- A5 – A termosztát kijelzőjének fényereje STAND BY módban
 - 0, 1 vagy 2 lehet az értéke.
 - 0 = kikapcsolt kijelző.
 - 1 = a kijelzőn halványan világít a szobahőmérséklet.
 - 2 = a kijelzőn erősen világít a szobahőmérséklet.
 - Az alapértelmezett érték 2.
- A6 – Naptár üzemmód kiválasztása a Heti üzemmódhoz
 - 0, 1 vagy 2 lehet az értéke.
 - 0 = 5+2 (Hé–Pé + Szo + Vas).
 - 1 = 6+1 (Hé–Szo + Vas).
 - 2 = 7 nap.
 - Az alapértelmezett érték 0.
- A7 – Minimális célhőmérséklet
 - 1 °C és 10 °C közötti tartományban állítható be.
 - Az alapértelmezett beállítás 5 °C.
- A8 – Maximális célhőmérséklet
 - 20 °C és 70 °C közötti tartományban állítható be.
 - Az alapértelmezett beállítás 35 °C.
- A9 – Alacsony hőmérséklet elleni védelem
 - 1 °C és 10 °C közötti tartományban állítható be vagy kikapcsolható.
 - A kikapcsolt állapot úgy érhető el, hogy beállítjuk a 10 °C-ot, majd megnyomjuk a **▲** felfelé mutató nyilat. A kijelzőn két kötőjel jelenik meg.
 - Az alapértelmezett beállítás 5 °C.
- AA – Magas hőmérséklet elleni védelem
 - 20 °C és 70 °C közötti tartományban állítható be vagy kikapcsolható.
 - A kikapcsolt állapot úgy érhető el, hogy beállítjuk a 20 °C-ot, majd megnyomjuk a **▼** lefelé mutató nyilat. A kijelzőn két kötőjel jelenik meg.
 - Az alapértelmezett beállítás 45 °C.
- AB – Az érzékelő magas hőmérséklet elleni védelmének határértéke
 - 1 °C és 9 °C közötti tartományban állítható be.
 - Az alapértelmezett beállítás 2 °C.

- AC – Nyitott ablak funkció (hőmérséklet)
 - 10 °C és 20 °C közötti tartományban állítható be vagy kikapcsolható.
 - A kikapcsolt állapot úgy érhető el, hogy beállítjuk a 10 °C-ot, majd megnyomjuk a **▼** lefelé mutató nyilat. A kijelzőn két kötőjel jelenik meg.
 - Alapértelmezetten a funkció kikapcsolt.
- AD – Nyitott ablak funkció (idősáv)
 - 10 és 20 perc közötti érték állítható be.
 - Az alapértelmezett érték 10 perc.
- AE – Visszaállítás (Reset)
 - A kijelzőn A0 felirat látható. A gyári beállítások visszaállításához tartsuk lenyomva a **⊕** gombot 5 másodpercig.

B. üzemmódok és funkciók beállítása a termosztát kikapcsolt kijelzőjén

A termosztát kijelzőjét a **⏻** gombbal kapcsolhatjuk ki. Ha a kijelző ki van kapcsolva, csak az alsó gombsáv aktív.

A termosztát speciális B. beállításaihoz való belépéshez nyomjuk meg és tartsuk lenyomva a **⊕** gombot 3 másodpercig.

Az értékeket/paramétereket az egyes üzemmódokban a **▲** és a **▼** nyilak segítségével állíthatjuk be.

A termosztát speciális B. beállításaihoz történő léptetéshez nyomjuk meg a **■ ■ ■ ■** gombot, ezzel tovább lépünk a következő funkció/üzemmód beállításába. A funkciókat/üzemmódokat BN, Bo feliratok jelölik (a kijelző jobb felső sarkában).

Minden beállított értéket erősítsünk meg a **■ ■ ■ ■** gombbal.

Funkciók/üzemmódok:

- BN – Aktív hőmérséklet-érzékelő
 - N1, N2 és N3 érték állítható be.
 - N1 = a beltéri érzékelő az aktív.
 - N2 = a padlóérzékelő az aktív.
 - N3 = a beltéri és a padlóérzékelő is aktív.
 - Az alapértelmezett érték N1.

- Bo – Termékinformáció
 - Nem szerkeszthető beállítás.

Gondozás és karbantartás

A készülék rendeltetésszerű használat esetén éveig megbízhatóan fog működni. Néhány tipp a megfelelő kezeléshez:

- Mielőtt elkezdjük a terméket használni, gondosan olvassuk el a használati útmutatót.
- Ne tegyük ki a terméket közvetlen napfénynek, szélsőséges hidegnek vagy páratartalomnak, vagy hirtelen hőmérsékleti változásoknak. Ezáltal csökkenne az érzékelés pontossága.
- Ne tegyük a terméket rezgésnek és rázkódásoknak kitett helyre, mert ezek károsíthatják.
- Ne tegyük ki a terméket túlzott nyomásnak, ütésnek, pornak, magas hőmérsékletnek vagy páratartalomnak, mert azok a termék hibás működését okozhatják, csökkenthetik az üzemidőt, megrongálhatják az elemeket és deformálhatják a műanyag alkatrészeket.
- Ne tegyük ki a terméket esőnek, nedvességnek, csöpögő vagy fröccsenő víznek.
- Ne helyezzünk a termékre nyílt tűzforrást, pl. égő gyertyát stb.
- Ne helyezzük a terméket olyan helyre, ahol nem biztosított az elégséges légáramlás.
- Ne dugjunk semmilyen tárgyat a termék szellőzőnyílásába.
- Ne módosítsuk a termék belső áramkörét, mert megsérülhetnek, és a garancia automatikusan érvényét veszíti. A terméket kizárólag szakképzett szerelő javíthatja.
- Tisztításához használjunk enyhén benedvesített puha törlőruhát.
- Ne használjunk oldószereket, sem tisztítószereket, mert megkarcolhatják a műanyag részeket és megsérthetik az elektromos áramköröket.
- A terméket ne merítsük vízbe, se más folyadékba.
- A terméket sérülés vagy meghibásodás esetén ne próbáljuk saját magunk megjavítani. Adjuk át szervizelésre abban az üzletben, ahol vettük.

- A készüléket nem használhatják felügyelet nélkül vagy a biztonságukért felelős személyektől kapott megfelelő tájékoztatás hiányában korlátozott fizikai, érzékszervi vagy értelmi képességű vagy tapasztalatlan személyek (beleértve a gyerekeket), akik nem képesek a készülék biztonságos használatára. Gondoskodjunk a gyerekek felügyeletéről, hogy ne játszhassanak a készülékkel.



Az elektromos készülékeket ne dobja a vegyes háztartási hulladék közé, használja a szelektív hulladékgyűjtő helyeket. A gyűjtőhelyekre vonatkozó aktuális információkért forduljon a helyi hivatalokhoz. Ha az elektromos készülékek a hulladéktárolókba kerülnek, veszélyes anyagok szivároghatnak a talajvízbe, melyek így bejuthatnak a táplálékláncba és veszélyeztethetik az Ön egészségét és kényelmét.

SI | Termostat za talno ogrevanje

Termostat P56201UF je namenjen za upravljanje talnega ogrevanja.

Pomembna opozorila

- Pred prvo uporabo pazljivo preberite navodila za uporabo termostata.
- Pred namestitvijo termostata izklopite dovod električnega toka!
- Pri namestitvi upoštevajte predpisane standarde.

Tehnična specifikacija:

Stikalna obremenitev: max. 230 V AC; 16 A za uporno obremenitev

Merjenje temperature: 0 °C do 95 °C z ločljivostjo 0,5 °C

Nastavitev temperature: 1 °C do 70 °C, po 0,5 °C

Razpon nastavljene temperature: 0,5 °C do 2,5 °C, po 0,5 °C

Umerjanje nastavljene temperature: -9 °C do 9 °C, po 1 °C

Napajanje: 230 V

















Razred zaščite: IP20

Dodatki: talni senzor 3m, material za namestitev

Wi-Fi frekvenca: 2,4 GHz

Dimenzije: 86 × 86 × 43 mm

Opis zaslona termostata – ikone in tipke (glej sliko A)

- 1 – Ikona  služi za označevanje dne v tednu.
- 2 – Številka dne v tednu (1 – Ponedeljek, 2 – Torek, 3 – Sreda, 4 – Četrtek, 5 – Petek, 6 – Sobota, 7 – Nedelja).
- 3 – Prižgana ikona **SET** označuje, da je na zaslonu prikazana temperatura v danem načinu, ki ste jo nastavili.
- 4 – Če sveti ikona , je na zaslonu prikazana aktualna trenutna temperatura v prostoru (če je aktiven notranji senzor termostata).
- 5 – Če sveti ikona **EXT**, je na zaslonu prikazana temperatura talnega senzorja. V načinu, kadar temperaturo snemajo oba senzorja, temperaturo lahko prikažete s pritiskom na tipko  za 3 sekunde.
- 6 – Če sveti ikona , je vklopljen Tedenski način.
- 7 – Tipka  za preklop Tedenskega in Ročnega načina.
- 8 – Če sveti ikona , je vklopljen Ročni način.
- 9 – Tipka  za nastavitvev časovnih podatkov.
- 10 – Če sveti ikona , je vklopljen način Dopust.
- 11 – Ko je prikazana ikona , termostat prostor ogreva.
- 12 – Tipka  pomeni ON/OFF.
- 13 – Če sveti ikona , je aktivirana funkcija oprto okno.
- 14 – Tipka  pomeni premik navzdol.
- 15 – Tipka  pomeni premik navzgor.
- 16 – Če sveti ikona , je vklopljen starševski nadzor.
- 17 – Trenutna temperatura v prostoru.
- 18 – Enota temperature °C.
- 19 – Trenutni čas.
- 20 – Ikona  označuje povezavo s Cloud (AP).
- 21 – Ikona  označuje povezavo prek Wi-Fi (EZ).

22 – Ikona  8 označuje, kateri časovni odsek v tedenskem načinu je v določnem trenutku aktiven.

23 – Umestitev senzorja notranje temperature.

Namestitev Termostata (glej sliko B)

Opozorilo:

Pred zamenjavo termostata izklopite grelni sistem iz električnega omrežja v vašem stanovanju. S tem preprečite možen udarec električnega toka.

Namestitev termostata

Namestitev termostata izrazito vpliva na njegovo funkcijo. Izberite mesto, kjer se najpogosteje zadržujejo družinski člani, najbolje na notranji steni, kjer zrak prosto kroži in kjer ne pade neposredna sončna svetloba. Termostata ne nameščajte ne v bližino toplotnih virov (televizorjev, radiatorjev, hladilnikov), ne v bližino vrat. Če ne boste upoštevali teh priporočil, ne bo temperature v prostoru ohranjal pravilno.

1. Z izvijačem pritisnite na notranjo ključavnico in izvlecite kovinski okvir. Po potrebi previdno odklopite notranji priključek, ki oba dela termostata povezuje.
2. Instalacijsko podložko privijte v primerno montažno dozo (npr. KU 68).
3. Žice, napeljene iz montažne omarice priključite na označene sponke termostata v skladu s shemo priključitve. Notranji priključek priključite nazaj, termostat namestite nazaj na namestitveno podlago in zavarujte s kovinskim okvirom.
4. Namestite sprednji pokrov.

Shema priključitve (glej sliko C)

LOAD – priključena naprava

N, L – napajanje termostata





NTC – talni senzor

Navodila za povezovanje Termostata z mobilno napravo

Za povezovanje termostat z vašo mobilno napravo boste potrebovali aplikacijo EMOS GoSmart. Aplikacijo lahko prenesete iz Google Play (operacijski sistem Android) ali App Store (operacijski sistem iOS).

Preden povezavo vzpostavite, se prepričajte, da ste povezani v omrežje Wi-Fi s frekvenco 2,4 GHz.

Frekvenca 5 GHz ni podprta.

1. Ko imate nameščeno aplikacijo EMOS GoSmart, jo vklopite, registrirajte se in se v aplikacijo prijavite (slika 1).
2. Po prijavi vas aplikacija premakne na začetno stran Moj dom. Kliknite na tipko plus v zgornjem desnem kotu zaslona, da termostat združite (slika 2).
3. V naslednjem koraku morate izbrati, katero napravo želite združiti. Izberite Majhne gospodinjske aparate in Termostat Wi-Fi (slika 3).
4. Za priključitev vnesite ime vašega Wi-Fi omrežja in geslo za omrežje (slika 4).
5. Svoj termostat nastavite v način združevanja. Način združevanja vklopite s sočasnim pritiskom na tipko  in tipko  za več kot 5 sekund. Ko je termostat v načinu združevanja, v aplikaciji EMOS GoSmart potrdite, da ikoni  in  hitro utripata. Nato pritisnite na tipko Naprej (slika 5).
6. Aplikacija EMOS GoSmart začne iskati vaše dostopne naprave.
7. Ko je termostat najden, aplikacija EMOS GoSmart vas premakne na zaslon Dodaj napravo. Pritisnite na zeleni plus, prikazan ob ikoni in imenu Termostata. Izbiro potrdite s pritiskom na Končano v desnem zgornjem kotu zaslona (slika 7).

Temperaturni programi

Vrsto temperaturnega programa lahko izberete v zavihku Koledarski način v nastavitvah aplikacije EMOS GoSmart.

Vrste temperaturnih programov:

- 5 + 2 (Pon–Pet + Sob + Ned)
 - Temperatura se lahko fiksno nastavi na 5 delovnih dni + 2 vikend dneva.
 - Pri obeh tipih dni se lahko nastavi do 6 časovnih odsekov.
- 6 + 1 (Pon–Sob + Ned)
 - Temperatura se lahko fiksno nastavi na 6 dni (od ponedeljka do sobote) + nedelja.
 - Pri obeh tipih dni se lahko nastavi do 6 časovnih odsekov.

- 7 dni
 - Temperatura se lahko fiksno nastavi na 7 dni.
 - Pri obeh tipih dni se lahko nastavi do 6 časovnih odsekov.

Časovne odseke nastavite v zavihku „Nastavitve tedenskega programa“ v aplikaciji EMOS GoSmart. Pri posameznih časovnih odsekih nastavite želeno temperaturo, ki se nastavi na termostatu od časa, ki ga tudi nastavite v nastavitvah časovnega odseka. Izbrana temperatura bo aktivna do naslednjega časovnega odseka.

Primer: Če časovne oseke nastavite po tabeli pod besedilom, bo od 3:00 do 6:00 temperatura v prostoru 16 °C, od 6:00 do 9:00 pa bo temperatura v prostoru 20 °C, od 9:00 do 12:00 bo temperatura v prostoru 17 °C, od 12:00 do 14:00 bo temperatura v prostoru 19 °C, od 14:00 do 22:00 bo temperatura v prostoru 23 °C, od 22:00 do 3:00 pa bo temperatura v prostoru 17 °C.

| | | |
|------------------|-------|-------|
| 1. časovni odsek | 3:00 | 16 °C |
| 2. časovni odsek | 6:00 | 20 °C |
| 3. časovni odsek | 9:00 | 17 °C |
| 4. časovni odsek | 12:00 | 19 °C |
| 5. časovni odsek | 14:00 | 23 °C |
| 6. časovni odsek | 22:00 | 17 °C |

Razširjene nastavitve termostata

Umerjanje temperature

- Temperaturni senzor termostata je bil umerjen v proizvodnji, ampak za optimizacijo je možno izvesti umerjanje temperature v prostoru, npr. glede na referenčni termometer.
- Primer: Termostat prikazuje sobno temperaturo 22 °C, pri nastavitvi umerjanja +1 °C bo prikazano 23 °C.
- Umerjanje lahko nastavite v aplikaciji EMOS GoSmart v razponu -9 °C do 9 °C, ločljivost 1 °C.

Histereza temperature

- Histereza (razpon) je temperaturna razlika med temperaturo pri vklopu in izklopu.
- Primer: Če temperaturo nastavite na 20 °C, in razpon na 2 °C, termostat začne delati, če sobna temperatura pade na 18 °C, izklopi pa se, če temperatura doseže 22 °C.
- Histereza notranjega senzorja se lahko nastavi v razponu 0,5 °C do 2,5 °C.
- Histereza talnega senzorja se lahko nastavi v razponu 1 °C do 9 °C (aplikacija EMOS GoSmart).

Nastavitev temperaturnih omejitev za ročno nastavitev termostata.

- Najvišja nastavljiva temperatura – določa najvišjo možno nastavljivo temperaturo na termostatu (razpon 20 °C do 70 °C, ločljivost 1 °C).
- Najnižji temperatura – določa najnižjo možno nastavljivo temperaturo na termostatu (razpon 1 °C do 20 °C, ločljivost 1 °C).

Nastavitev toplotne zaščite

- Zaščita pred visoko temperaturo – določa najvišjo možno temperaturo, do katere termostat ogreva.
- Primer: Pri nastavljeni temperaturi zaščite senzorja 45 °C in omejitvi 2 °C se termostat izklopi, če temperatura preseže 45 °C in se ponovno vklopi, ko temperatura pade na 43 °C.
- Zaščita pred nizko temperaturo – določa najnižjo možno temperaturo v prostoru. Če temperatura pade pod izbrano vrednost, bo termostat sam začel prostor ogrevati. Nastavi se lahko v razponu 1 °C do 10 °C.

Stanje naprave, ko je priključena na omrežje po izpadu električne energije

- Enako kot pred izklopom – termostat se vrne v stanje pred izpadom električne energije.
- Izklopljeno – termostat ostane po ponovni priključitvi na omrežje izklopljen.
- Vklapljeno – termostat ostane se po ponovni priključitvi na omrežje vklopi.

Aktiven senzor temperature

- Nastavitev določa, kateri senzor temperaturo snema – ali notranji, talni ali oba.

Starševski nadzor

- Starševski nadzor aktivirate/deaktivirate v nastavitvah aplikacije EMOS GoSmart ali s pritiskom na tipko  na 3 sekunde.
- Če je nadzor aktiven, na zaslonu termostata ali na začetni strani termostata v aplikaciji EMOS GoSmart sveti ikona ključavnice.





Svetlost zaslona termostata v načinu **STAND BY**

- Določa svetlost zaslona po 10 sekundah brez aktivnosti.
- Lahko se nastavi samo v nastavitvah na zaslonu termostata.
- vrednost 0 = zaslon izklopljen
- vrednost 1 = na zaslonu šibko sveti temperatura v sobi
- vrednost 2 = na zaslonu močno sveti temperatura v sobi

Funkcija oprto okno

- Če termostat zazna nenaden padec temperature (npr. pri odprtju okna, odprtih vratih), neha prostor ogrevati.
- Termostat začne spet ogrevati po preteku vnesene časovne omejitve ali ko okno zaprete.
- Funkcija se lahko nastavi/izklopi samo na zaslonu termostata.

Začasen ročni način

- Začasen ročni način se aktivira takrat, če je na termostatu nastavljen Tedenski način in pritisnete na puščico  ali .
- Ko je aktiven, se na zaslonu obenem prikaže ikona Tedenskega načina  in Ročnega načina .
- Način izklopite samo z izbiro drugega načina.





















Način počitnice



- Z nastavitvijo počitniškega načina želeno temperaturo nastavite za daljši časovni interval.

Ponastavitev

- Naprava se lahko ponastavi v tovarniške nastavitve.
- Funkcija se lahko zažene samo na zaslonu termostata (opis spodaj).





Nastavitev načinov in funkcij na vklopljenem zaslonu termostata

1. Nastavitev aktualnega časa in dneva v tednu
 - a. Pritisnite na tipko  za postopno nastavitev minut, ur in dneva v tednu.
 - b. Vrednosti vnašate s puščicama  in .
 - c. Za potrditev ponovno pritisnite na tipko .
2. Nastavitev Tedenskega načina 
 - a. Za 3 sekunde pritisnite na tipko . Po tem postopku pridete v nastavitve delovnika. Postopoma nastavite uro, minute in temperaturo prvega časovnega odseka delovnika. Za potrditev vsake od vrednosti ponovno pritisnite na tipko . Ko nastavite 1. časovni odsek, se samodejno premaknete na 2. časovni odsek, postopoma pa nadaljujete vse do 6. časovnega odseka. Po nastavitvi 6. odseka delovnika se premaknete v nastavitve dneva vikenda.
 - b. Za nastavitev dneva vikenda ponovite enake postopke kot za nastavitev delovnika.
 - c. Vrednosti vnašate s puščicama  in .
 - d. Ko nastavite zadnji časovni odsek dneva vikenda, pritisnite spet na tipko . Tedenski način pa je nastavljen.
3. Nastavitev dopustniškega načina 
 - a. Za 3 sekunde pritisnite na tipko . Ko v desnem zgornjem kotu začne namesto aktualnega časa utripati besedilo OFF ali ON, ste prišli v nastavitve Dopustniškega načina.
 - b. Če želite Dopustniški način vklopiti, s pomočjo puščic  ali  preklopite utripajoče besedilo v desnem zgornjem kotu na On in potrdite s tipko .
 - c. Po potrditvi začne v zgornjem desnem kotu utripati številka, ki označuje interval Dopustniškega načina. Za urejanje intervala uporabite spet puščici  in . Za potrditev pritisnite na tipko .
 - d. Po potrditvi intervala se premaknete na nastavitve zelene temperature v času dopustniškega načina. Za urejanje temperature uporabite spet puščici  in . Za potrditev pritisnite na tipko . Po potrditvi je Dopustniški način potrjen.

- e. Za izklop Dopusniškega načina za 3 sekunde pritisnite na tipko  in besedilo spremenite v OFF. Potrdite s tipko , Počitniški način je izklopljen.

Nastavitev načinov in funkcij A na izklopljenem zaslonu termostata

Zaslon termostata izklopite s tipko . Ko je zaslon izklopljen, je aktivna samo spodnja orodna vrstica s tipkami.

Za premik v napredne nastavitve A termostata pritisnite in 3 sekunde držite tipko . Za urejanje vrednosti/parametrov v vsakem načinu ali funkciji uporabite puščici  in . Za premik v naprednih nastavitvah A termostata pritisnite na tipko  s tem pridete v nastavitve naslednjih funkcij/načinov. Funkcije/Načini so označeni A1–AE (v desnem zgornjem kotu zaslona).

Vsako nastavljeno vrednost potrdite s pritiskom na tipko .

Funkcije/Načini:

- A1 – Umerjanje temperature
 - Nastavljiva v razponu -9 °C do 9 °C.
 - Na zaslonu je prikazana temperatura, urejena z vašim nastavljenim Umerjanjem.
 - V zgornjem delu zaslona je prikazana vrednost Umerjanja.
 - Privzeta nastavitev je -1 °C.
- A2 – Histereza temperature
 - Nastavljiva v razponu 0,5 °C do 2,5 °C.
 - Privzeta nastavitev je 1 °C.
- A3 – Zaklepanje zaslona 
 - Vrednost se lahko nastavi na 0 in 1.
 - Vrednost 0 = zaklepanje izklopljeno.
 - Vrednost 1 = zaklepanje vklopljeno.
 - Privzeta vrednost je 0.
- A4 – Stanje naprave, ko je priključena na omrežje po izpadu električne energije
 - Vrednost se lahko nastavi na 0, 1 in 2.
 - Vrednost 0 = stanje je enako kot pred izpadom napajanja.
 - Vrednost 1 = termostat je izklopljen.

- Vrednost 2 = termostat je vklopljen.
- Privzeta vrednost je 0.
- A5 – Svetlost zaslona termostata v načinu STAND BY
 - Vrednost se lahko nastavi na 0, 1 in 2.
 - Vrednost 0 = zaslon izklopljen.
 - Vrednost 1 = na zaslonu šibko sveti temperatura v sobi.
 - Vrednost 2 = na zaslonu močno sveti temperatura v sobi.
 - Privzeta vrednost je 2.
- A6 – Izbira Koledarskega načina za Tedenski način
 - Vrednost se lahko nastavi na 0, 1 in 2.
 - Vrednost 0 = 5+2 (Pon–Pet + Sob + Ned).
 - Vrednost 1 = 6+1 (Pon–Sob + Ned).
 - Vrednost 2 = 7 dni.
 - Privzeta nastavitvev je 0.
- A7 – Najnižja nastavljava temperatura
 - Nastavi se lahko v razponu 1 °C do 10 °C.
 - Privzeta vrednost je 5 °C.
- A8 – Najvišja nastavljava temperatura
 - Nastavi se lahko v razponu 20 °C do 70 °C.
 - Privzeta vrednost je 35 °C.
- A9 – Zaščita pred nizko temperaturo
 - Nastavi se lahko v razponu 1 °C do 10 °C ali se povsem izklopi.
 - Izklopljeno stanje dosežemo z nastavitvijo 10 °C in pritiskom na puščico navzgor **▲**. Na zaslonu se prikažeta dva pomišljaja.
 - Privzeta vrednost je 5 °C.
- AA – Zaščita zunanjega senzorja pred visoko temperaturo
 - Nastavi se lahko v razponu 20 °C do 70 °C ali se povsem izklopi.
 - Izklopljeno stanje dosežemo z nastavitvijo 20 °C in pritiskom na puščico navzdol **▼**. Na zaslonu se prikažeta dva pomišljaja.
 - Privzeta vrednost je 45 °C.

- AB – Nastavitev omejitve zaščite senzorja pred visoko temperaturo
 - Nastavi se lahko v razponu 1 °C do 9 °C.
 - Privzeta vrednost je 2 °C.
- AC – Funkcija Odprto okno (temperatura)
 - Nastavi se lahko v razponu 10 °C do 20 °C ali se povsem izklopi.
 - Izklopljeno stanje dosežemo z nastavitvijo 10 °C in pritiskom na puščico navzdol **▼**. Na zaslonu se prikažeta dva pomišljaja.
 - Privzeta vrednost je funkcija izklopljena.
- AD – Funkcija Odprto okno (Interval)
 - Nastavi se lahko v razponu 10 do 20 minut.
 - Privzeta vrednost je 10 minut.
- AE – Ponastavitev
 - Na zaslonu je prikazano Ao. Za ponastavitev v tovarniške nastavitve pritisnite za 5 sekund na tipko **⊕**.

Nastavitev načinov in funkcij B na izklopljenem zaslonu termostata

Zaslon termostata izklopite s tipko **⏻**. Ko je zaslon izklopljen, ostane aktivna samo spodnja orodna vrstica s tipkami.

Za premik v napredne nastavitve B termostata pritisnite in 3 sekunde držite tipko **⊕**.

Za urejanje vrednosti/parametrov v vsakem načinu ali funkciji uporabite puščici **▲** in **▼**.

Za premik v naprednih nastavitvah termostata pritisnite na tipko **■** s tem pridete v nastavitve naslednjih funkcij/načinov. Funkcije/Načini so označeni BN, Bo (v desnem zgornjem kotu zaslona).

Vsako nastavljenno vrednost potrdite s pritiskom na tipko **■**.

Funkcije/Načini:

- BN – Aktiven senzor temperature
 - Vrednost se lahko nastavi na N1, N2 in N3.
 - Vrednost N1 = notranji senzor je aktiven.
 - Vrednost N2 = talni senzor je aktiven.
 - Vrednost N3 = notranji in talni senzor sta aktivna.
 - Privzeta vrednost je N1.

- Bo – Informacije o izdelku
 - Nastavitev, ki je ni možno urejati.

Skrb in vzdrževanje

Izdelek je zasnovan tako, da ob primerni uporabi zanesljivo deluje vrsto let. Tu je nekaj nasvetov za pravilno uporabo:

- Preden začnete izdelek uporabljati, pozorno preberite navodila za uporabo.
- Izdelka ne izpostavljajte neposredni sončni svetlobi, skrajnemu mrazu, vlagi in naglim spremembam temperature.
- To bi znižalo natančnost snemanja.
- Izdelka ne nameščajte na mesta, ki so nagnjena k vibracijam in pretresom – to lahko povzroči poškodbe.
- Izdelka ne izpostavljajte prekomernemu tlaku, sunkom, prahu, visokim temperaturam ali vlagi – lahko povzročijo poškodbe na kateri izmed funkcij izdelka, krajšo energetsko vzdržljivost, poškodbo baterij in deformacije plastičnih delov.
- Izdelka ne izpostavljajte dežju ali vlagi, kapljajoči in brizgajoči vodi.
- Izdelka ne postavljajte virov odprtega ognja, npr. prižgane svečke ipd.
- Izdelka ne postavljajte na mesta, kjer ni zadostnega kroženja zraka.
- V prezračevalne odprtine ne vtikajte nobenih predmetov.
- Ne posegajte v notranjo električno napeljavo izdelka – lahko ga poškodujete in s tem prekinite veljavnost garancije. Izdelek sme popravljati le usposobljen strokovnjak.
- Za čiščenje uporabljajte zmerno navlaženo blago krpo. Ne uporabljajte raztopin ali čistilnih izdelkov – lahko poškodujejo plastične dele in električno napeljavo.
- Izdelka ne potaplajte v vodo ali v druge tekočine.
- Pri poškodbah ali napaki izdelka ne popravljajte sami. Predajte ga v popravilo v trgovino, kjer ste ga kupili.
- Naprave ne smejo uporabljati osebe (vključno otrok), ki jih fizična, čutna ali mentalna nesposobnost ali pomanjkanje izkušenj, in znanj ovirajo pri varni uporabi naprave, če pri tem ne bodo nadzorovane, ali če jih o uporabi naprave ni poučila oseba, ki je odgovorna za njihovo varnost. Nujen je nadzor nad otroki, da bo zagotovljeno, da se ne bodo z napravo igrali.



Električnih naprav ne odlagajte med mešane komunalne odpadke, uporabljajte zbirna mesta ločenih odpadkov. Za aktualne informacije o zbirnih mestih se obrnite na krajevne urade. Če so električne naprave odložene na odlagališčih odpadkov, lahko nevarne snovi pronicajo v podtalnico, pridejo v prehransko verigo in škodijo vašemu zdravju.

RS|HR|BA|ME | Termostat za podno grijanje

Termostat P56201UF dizajniran je za regulacijo podnog grijanja.

Važno

- Prije prve uporabe uređaja pažljivo pročitate priručnik termostata.
- Isključite napajanje prije postavljanja termostata!
- Pridržavajte se propisanih standarda za vrijeme postavljanja.

Tehničke specifikacije:

Opterećenje: maks. 230 V AC; 16 A za otporsko opterećenje

Mjerenje temperature: od 0 °C do 95 °C, razlučivost od 0,5 °C

Temperaturno podešenje: od 1 °C do 70 °C, s povećanjem od 0,5 °C

Podešenje diferencijalne temperature: 0,5 °C do 2,5 °C, s povećanjem od 0,5 °C

Kalibracija postavljene temperature: od -9 °C do 9 °C, s povećanjem od 1 °C

Napajanje: 230 V

Stupanj zaštite: IP20

















Pribor: podni senzor 3 m, instalacijska oprema

Wi-Fi frekvencija: 2,4 GHz

Dimenzije: 86 × 86 × 43 mm

Opis zaslona termostata – ikone i gumbi (pogledajte sl. A)

- 1 – označava dan u tjednu.
- 2 – Broj dana u tjednu (1 – ponedjeljak, 2 – utorak, 3 – srijeda, 4 – četvrtak, 5 – petak, 6 – subota, 7 – nedjelja).
- 3 – Ikona **SET** koja se pojavljuje na zaslonu označava da zaslon pokazuje temperaturu koju ste postavili za dati način rada.

- 4 – Ako je ikona  na zaslonu, zaslon prikazuje trenutnu temperaturu u prostoriji (ako je unutarnji senzor termostata aktivan).
- 5 – Ako je ikona **EXT** na zaslonu, zaslon pokazuje temperaturu iz podnog senzora. U načinu rada u kojem oba senzora mjere temperaturu, možete prikazati ovu temperaturu držanjem  3 sekunde.
- 6 – Ikona  na zaslonu označava da je tjedni način rada aktivan.
- 7 – Gumb  prebacuje između tjednog i ručnog načina rada.
- 8 – Ikona  na zaslonu označava da je ručni način rada aktivan.
- 9 – Gumb  postavlja vrijeme.
- 10 – Ikona  na zaslonu označava da je aktivan način rada za vrijeme odmora.
- 11 – Ikona  koja se pojavljuje na zaslonu označava da termostat trenutno zagrijava prostoriju.
- 12 –  je gumb za UKLJUČIVANJE/ISKLUČIVANJE.
- 13 – Ikona  na zaslonu označava da je funkcija otvorenog prozora aktivna.
- 14 – Gumb  se koristi za pomicanje prema dolje.
- 15 – Gumb  se koristi za pomicanje prema gore.
- 16 – Ikona  na zaslonu označava da je zaključavanje za sigurnost djece aktivno.
- 17 – Trenutačna temperatura u prostoriji
- 18 – Jedinica temperature °C
- 19 – Trenutačno vrijeme
- 20 – Ikona  označava vezu s oblakom (AP).
- 21 – Ikona  označava vezu putem Wi-Fi-ja (EZ).
- 22 – Ikona   pokazuje koje je vremensko razdoblje tjednog načina trenutno aktivno.
- 23 – Položaj senzora unutarnje temperature

Postavljane termostata (pogledajte sl. B)

Pozor:

Prije zamjene termostata isključite sustav za grijanje iz mrežnog napajanja u svom stanu. Time ćete spriječiti potencijalne ozljede od strujnog udara.

Postavljanje termostata

Postavljanje termostata značajno utječe na njegovo funkcioniranje. Odaberite mjesto na kojemu članovi obitelji provode najviše vremena, po mogućnosti na unutarnjem zidu gdje zrak slobodno cirkulira, a koje nije izravno izloženo suncu. Ne postavljajte termostat u blizini izvora topline (poput televizora, radijatora, frižidera) ili blizu vrata (zbog čestih udaraca ili vibracija). Ako se ne pridržavate ovih preporuka, termostat neće pravilno održavati temperaturu prostorije.

1. Pomoću odvijača pritisnite unutarnju bravu i izvucite metalni okvir. Ako je nužno, pažljivo odvojite unutarnji konektor koji spaja dva dijela termostata.
2. Postavite ugradbenu ploču na odgovarajuću razvodnu kutiju, npr. KU 68.
3. Povežite žice koje izlaze iz razvodne kutije na označene priključke na termostatu u skladu sa dijagramom ožičenja. Ponovno spojite unutarnji konektor, ponovno postavite termostat na ugradbenu ploču i pričvrstite ga metalnim okvirom.
4. Vratite prednji poklopac.

Shema ožičenja (pogledajte sl. C)

LOAD – povezani uređaj





N, L – napajanje termostata

NTC – podni senzor

Upute za povezivanje termostata na mobilni uređaj

Za povezivanje termostata na mobilni uređaj potrebna vam je aplikacija EMOS GoSmart. Aplikacija je dostupna za preuzimanje na Google Play (za Android) ili App Store (za iOS). Prije povezivanja provjerite jeste li povezani na Wi-Fi mrežu s frekvencijom od 2,4 GHz. Mreže 5 GHz nisu podržane.

1. Kada instalirate EMOS GoSmart, uključite je, registrirajte se i prijavite se u aplikaciju (sl. 1).

2. Kada ste prijavljeni, aplikacija će otvoriti stranicu Moja početna stranica. Za uparivanje termostata dodirnite gumb plus u gornjem desnom kutu zaslona (sl. 2).
3. Zatim odaberite koji uređaj želite upariti. Odaberite Mali kućanski aparati i termostat (Wi-Fi) (sl. 3).
4. Za povezivanje upišite naziv svoje Wi-Fi mreže i lozinku (sl. 4).
5. Aktivirajte način uparivanja na svom termostatu. To možete učiniti tako da istovremeno držite gumbbe  i  dulje od 5 sekundi. Kada je termostat u načinu uparivanja, potvrdite u EMOS GoSmart da ikone  i  brzo trepere. Zatim pritisnite Dalje (sl. 5).
6. EMOS GoSmart početak će tražiti dostupne uređaje.
7. Kada je termostat otkriven, EMOS GoSmart će vas preusmjeriti na zaslon za dodavanje uređaja. Dodirnite zeleni plus pored ikone i naziva termostata. Potvrdite odabir pritiskom na gumb Gotovo u gornjem desnom kutu zaslona (sl. 7).

Programi za temperaturu

Vrsta programa za temperaturu može se odabrati u kartici način rada Kalendar u postavkama EMOS GoSmart.

Vrste programa za temperaturu:

- 5 + 2 (pon–pet + sub + ned)
 - Omogućuje postavljanje fiksne temperature za 5 radnih dana + 2 dana vikenda.
 - Omogućuje postavljanje do 6 vremenskih razdoblja za svaku vrstu dana.
- 6 + 1 (pon–sub + ned)
 - Omogućuje postavljanje fiksne temperature za 6 dana (od ponedjeljka do subote) + nedjelja.
 - Omogućuje postavljanje do 6 vremenskih razdoblja za svaku vrstu dana.
- 7 dana
 - Omogućuje postavljanje fiksne temperature za 7 dana.
 - Omogućuje postavljanje do 6 vremenskih razdoblja za svaku vrstu dana.

Vremenska razdoblja mogu se postaviti u kartici postavke tjednog načina rada u aplikaciji EMOS GoSmart. Za svako vremensko razdoblje postavite temperaturu koja bi trebala biti

postavljena na termostatu od vremena koje navedete u postavkama vremenskog razdoblja. Temperatura koju ste postavili bit će aktivna do sljedećeg vremenskog razdoblja. *Primjer: Ako postavite vremenska razdoblja u skladu s tablicom u nastavku, temperatura u prostoriji bit će postavljena na 16 °C od 3:00 do 6:00, a zatim 20 °C od 6:00 do 9:00, 17 °C od 9:00 do 12:00, 19 °C od 12:00 do 14:00, 23 °C od 14:00 do 22:00 i 17 °C od 22:00 do 3:00.*

| | | |
|------------------------|-------|-------|
| 1. vremensko razdoblje | 3:00 | 16 °C |
| 2. vremensko razdoblje | 6:00 | 20 °C |
| 3. vremensko razdoblje | 9:00 | 17 °C |
| 4. vremensko razdoblje | 12:00 | 19 °C |
| 5. vremensko razdoblje | 14:00 | 23 °C |
| 6. vremensko razdoblje | 22:00 | 17 °C |

Napredne postavke

Kalibracija temperature

- Senzor temperature u termostatu kalibrira se u tvornici, ali se može obaviti dodatna kalibracija za dodatnu optimizaciju termostata, primjerice za usporedbu izmjerene temperature s referentnim termometrom.
- Primjer: Termostat pokazuje temperaturu prostorije od 22 °C; postavljanjem kalibracije na +1 °C termostat će umjesto toga prikazati 23 °C.
- Kalibracija se može postaviti u aplikaciji EMOS GoSmart u rasponu od -9 °C do 9 °C uz razlučivost od 1 °C.

Temperaturna razlika

- Temperaturna razlika (histereza) je razlika u temperaturi potrebna za uključivanje i isključivanje sustava.
- Primjer: Ako postavite temperaturu u sustavu grijanja na 20 °C a razliku na 2 °C, termostat aktivira grijanje čim temperatura prostorije padne na 18 °C i isključuje grijanje kad temperatura dosegne 22 °C.

- Temperaturna razlika unutarnjeg senzora može se postaviti između 0,5 °C i 2,5 °C.
- Temperaturna razlika podnog senzora može se postaviti između 1 °C i 9 °C (aplikacija EMOS GoSmart).

Temperaturna ograničenja za ručne postavke termostata

- Ograničenje postavljanja maksimalne temperature – određuje maksimalnu temperaturu koja se može postaviti na termostatu (20 °C do 70 °C, razlučivost od 1 °C).
- Ograničenje postavljanja minimalne temperature – određuje minimalnu temperaturu koja se može postaviti na termostatu (1 °C do 20 °C, razlučivost od 1 °C).

Zaštita od temperature

- Zaštita od visoke temperature – određuje maksimalnu temperaturu do koje termostat zagrijava sustav.
- Primjer: Kada je zaštita od temperature za senzor postavljena na 45 °C, a ograničenje na 2 °C, relej termostata se isključuje ako temperatura prijeđe 45 °C i ponovno se uključuje ako temperatura padne na 43 °C.
- Zaštita od niske temperature – određuje najnižu moguću temperaturu prostorije. Ako temperatura padne ispod zadane vrijednosti, termostat će početi automatski zagrijavati prostoriju. Može se postaviti između 1 °C i 10 °C.

Status uređaja nakon ponovnog spajanja na napajanje nakon prekida napajanja

- Isto kao i prije isključivanja – termostat se vraća u stanje u kojem je bio prije prekida napajanja.
- Isključen – termostat ostaje isključen nakon ponovnog spajanja.
- Uključeno – termostat se uključuje nakon ponovnog spajanja.

Aktivni senzor temperature

- Postavka definira koji senzor detektira temperaturu – unutarnji senzor, podni senzor ili oba.

Zaključavanje za sigurnost djece

- Zaključavanje za sigurnost djece se aktivira/deaktivira u postavkama aplikacije EMOS GoSmart ili držanjem gumba  3 sekunde.
- Ako je zaključavanje aktivno, ikona zaključavanja bit će prikazana na zaslonu termostata ili na glavnoj stranici termostata u EMOS GoSmart.



Svjetlina zaslona termostata u stanju pripravnosti

- Određuje svjetlinu zaslona nakon 10 sekundi neaktivnosti.
- Može se prilagoditi samo u postavkama na zaslonu termostata.
- 0 = zaslon je isključen
- 1 = temperatura prostorije je blago osvijetljena na zaslonu
- 2 = temperatura prostorije je jako osvijetljena na zaslonu

Funkcija otvorenog prozora

- Ako termostat detektira nagli pad temperature (npr. kada su prozor ili vrata otvoreni), prestaje grijati prostoriju.
- Termostat će nastaviti grijati prostoriju nakon što istekne postavljeno vremensko razdoblje ili nakon što zatvorite prozor.
- Funkciju je moguće postaviti/isključiti samo u postavkama na zaslonu termostata.

Privremeni ručni način rada

- Privremeni ručni način rada aktivira se ako je na termostatu postavljen Tjedni način rada i pritisnete strelicu **V** ili **^**.
- Kada je aktivan, na zaslonu će se prikazati i ikona Tjedni način rada  i Ručni način rada .
- Ovaj način se isključuje samo promjenom u drugi način rada.

Način rada za vrijeme odmora





















- Način rada za vrijeme odmora omogućuje vam da postavite temperaturu po izboru na dulje vremensko razdoblje.

Ponovno postavljanje

- Uređaj se može vratiti na tvorničke postavke.
- Ova se funkcija može aktivirati samo preko zaslona termostata (kao što je opisano u nastavku).



Postavljanje načina i funkcija na zaslonu aktivnog termostata

1. Postavljanje trenutačnog vremena i dana u tjednu
 - a. Pritisnite gumb  za postavljanje, i to redom, minuta, sati i dana u tjednu.
 - b. Promijenite vrijednosti pomoću strelica **^** i **V**.

- c. Potvrdite ponovnim pritiskom .
2. Postavljanje tjednog načina rada .
- a. Pritisnite i držite gumb  3 sekundi. Ovo će otvoriti postavke radnog dana. Postavite redom sat, minute i temperaturu za prvo vremensko razdoblje radnog dana. Svaku vrijednost potvrdite ponovnim pritiskom gumba . Kada ste postavili 1. vremensko razdoblje, postavke automatski prelaze na 2. vremensko razdoblje. Postupno nastavite do 6. vremenskog razdoblja. Nakon postavljanja 6. vremenskog razdoblja, bit ćete preusmjereni na postavke dana vikenda.
- b. Za postavljanje rasporeda za dan vikenda ponovite iste radnje koje ste učinili za postavljanje rasporeda za radni dan.
- c. Promijenite vrijednosti pomoću strelica  i .
- d. Kada postavite konačno vremensko razdoblje za dan vikenda, ponovo pritisnite gumb  i tjedni način rada je postavljen.
3. Postavljanje načina rada za vrijeme odmora .
- a. Pritisnite i držite gumb  3 sekundi. Kada tekst ISKLJUČENO ili UKLJUČENO počne treperiti u gornjem desnom kutu umjesto sata, ušli ste u postavke načina rada za vrijeme odmora.
- b. Ako želite aktivirati način rada za odmor, koristite strelicu  ili  prebacite treperući tekst u gornjem desnom kutu na UKLJUČENO i potvrdite s .
- c. Nakon potvrde, broj će početi treperiti na vrhu zaslona označavajući interval način rada za odmor. Podesite interval pomoću strelica  i . Potvrdite pritiskom .
- d. Nakon potvrde intervala, bit ćete preusmjereni na postavljanje temperature za način rada za vrijeme odmora. Podesite temperaturu pomoću strelica  i . Potvrdite pritiskom . Potvrdom se aktivira način rada za vrijeme odmora.
- e. Za isključivanje način rada za vrijeme odmora, držite gumb  3 sekunde i promijenite tekst u ISKLJUČENO. Potvrdite s  za deaktivaciju načina rada za vrijeme odmora.

Postavljanje A načina i funkcija na neaktivnom zaslonu termostata

Isključite zaslon termostata pomoću gumba . Kada je zaslon isključen, aktivna je samo donja traka gumba.

Za pristup naprednim postavkama termostata (A), pritisnite i držite gumb  3 sekunde. Podesite vrijednosti/parametre u bilo kojem načinu rada ili funkciji pomoću strelica  i .

Za navigaciju u naprednim postavkama pritisnite  za pristup postavkama za sljedeću funkciju/način rada. Funkcije/načini su označeni kao A1–AE (u gornjem desnom kutu zaslona).

Sve vrijednosti koje ste postavili potvrdite pritiskom .
Funkcije/načini rada:

- A1 – Kalibracija temperature
 - Može se postaviti između -9 °C i 9 °C.
 - Temperatura prikazana na zaslonu prilagodit će se vrijednošću kalibracije koju ste postavili.
 - Vrijednost kalibracije prikazana je na vrhu zaslona.
 - Zadana postavka je -1 °C.
- A2 – Temperaturna razlika
 - Može se postaviti između 0,5 °C i 2,5 °C.
 - Zadana postavka je 1 °C.
- A3 – Zaslon zaključavanja za sigurnost djece 
 - Može se postaviti na 0 ili 1.
 - 0 = zaključavanje je isključeno.
 - 1 = zaključavanje je uključeno.
 - Zadana vrijednost je 0.
- A4 – Status uređaja nakon ponovnog spajanja na napajanje nakon prekida napajanja
 - Može se postaviti na 0, 1 ili 2.
 - 0 = isti status kao i prije isključenja.
 - 1 = termostat je isključen.
 - 2 = termostat je uključen.
 - Zadana vrijednost je 0.

- A5 – Svjetlina zaslona termostata u stanju pripravnosti
 - Može se postaviti na 0, 1 ili 2.
 - 0 = zaslon je isključen.
 - 1 = temperatura prostorije je blago osvijetljena na zaslonu.
 - 2 = temperatura prostorije je jako osvijetljena na zaslonu.
 - Zadana vrijednost je 2.
- A6 – Odabir načina kalendara za tjedni način rada
 - Može se postaviti na 0, 1 ili 2.
 - 0 = 5+2 (pon–pet + sub + ned).
 - 1 = 6+1 (pon–sub + ned).
 - 2 = 7 dana.
 - Zadana vrijednost je 0.
- A7 – Postavka minimalne temperature
 - Može se postaviti između 1 °C i 10 °C.
 - Zadana postavka je 5 °C.
- A8 – Postavka maksimalne temperature
 - Može se postaviti između 20 °C i 70 °C.
 - Zadana postavka je 35 °C.
- A9 – Zaštita od niske temperature
 - Može se postaviti između 1 °C i 10 °C ili potpuno isključiti.
 - Zaštita se isključuje postavljanjem vrijednosti na 10 °C i pritiskom strelice ▲.
 - Na zaslonu će se pojaviti dvije crtice.
 - Zadana postavka je 5 °C.
- AA – Zaštita od visoke temperature vanjskog senzora
 - Može se postaviti između 20 °C i 70 °C ili potpuno isključiti.
 - Zaštita se isključuje postavljanjem vrijednosti na 20 °C i pritiskom strelice ▼.
 - Na zaslonu će se pojaviti dvije crtice.
 - Zadana postavka je 45 °C.
- AB – Postavljanje ograničenja zaštite od visoke temperature senzora
 - Može se postaviti između 1 °C i 9 °C.
 - Zadana postavka je 2 °C.

- AC – Funkcija otvorenog prozora (temperatura)
 - Može se postaviti između 10 °C i 20 °C ili potpuno isključiti.
 - Funkcija se isključuje postavljanjem vrijednosti na 10 °C i pritiskom strelice **▼**. Na zaslonu će se pojaviti dvije crtice.
 - Zadana postavka je isključena.
- AD – Funkcija otvorenog prozora (interval)
 - Može se postaviti između 10 i 20 minuta.
 - Zadana vrijednost je 10 minuta.
- AE – Ponovno postavljanje
 - Ao je prikazan na zaslonu. Za vraćanje na tvorničke postavke, držite gumb  5 sekundi.

Postavljanje B načina rada i funkcija na neaktivnom zaslonu termostata

Isključite zaslon termostata pomoću gumba . Kada je zaslon isključen, aktivna je samo donja traka gumba.

Za pristup naprednim postavkama termostata (B), pritisnite i držite gumb  3 sekunde. Podesite vrijednosti/parametre u bilo kojem načinu rada ili funkciji pomoću strelica **▲** i **▼**.

Za navigaciju u naprednim postavkama pritisnite  za pristup postavkama za sljedeću funkciju/način rada. Funkcije/načini su označeni kao BN, Bo (u gornjem desnom kutu zaslona).

Sve vrijednosti koje ste postavili potvrdite pritiskom .
Funkcije/načini rada:

- BN – Aktivni senzor temperature
 - Može se postaviti na N1, N2 i N3.
 - N1 = unutarnji senzor je aktivan.
 - N2 = podni senzor je aktivan.
 - N3 = unutarnji i podni senzor je aktivan.
 - Zadana vrijednost je N1.
- Bo – Informacije o proizvodu
 - Opcija koja se ne može prilagoditi.

Servis i održavanje

Proizvod je dizajniran tako da pouzdano služi dugi niz godina ako se koristi pravilno.

Evo nekoliko savjeta za pravilan rad:

- Prije upotrebe proizvoda pažljivo pročitajte priručnik.
- Ne izlažite proizvod direktnoj sunčevoj svjetlosti, jakoj hladnoći, vlazi i naglim promjenama temperature. To bi moglo umanjiti točnost mjerenja.
- Ne postavljajte proizvod na mjesta izložena vibracijama i udarcima – mogu prouzročiti štetu.
- Ne izlažite proizvod prekomjernoj sili, udarcima, prašini, visokim temperaturama ili vlazi – jer to može prouzročiti neispravnost, skratiti trajanje baterije, oštetiti baterije ili deformirati plastične dijelove.
- Ne izlažite proizvod kiši ili visokoj vlažnosti, kapljicama ili prskanju vode.
- Ne postavljajte izvore otvorenog plamena, primjerice upaljenu svijeću itd., na proizvod.
- Ne postavljajte proizvod na mjesta s nedovoljnim protokom zraka.
- Ne stavljajte nikakve predmete u otvore za prozračivanje proizvoda.
- Ne dirajte unutarnje strujne krugove proizvoda – tako možete oštetiti proizvod, što automatski dovodi do poništenja jamstva. Prepustite popravak isključivo kvalificiranim stručnjacima.
- Za čišćenje proizvoda koristite blago navlaženu mekanu krpu. Ne koristite otapala ili sredstva za čišćenje – mogla bi ogrebat i plastične dijelove i prouzročiti koroziju električnih krugova.
- Proizvod ne uranjajte u vodu ili druge tekućine.
- U slučaju oštećenja ili neispravnosti proizvoda, proizvod ne popravljajte sami. Odnosite ga na popravak u trgovinu u kojoj ste ga kupili.
- Nije predviđeno da ovaj uređaj upotrebljavaju osobe (uključujući djecu) smanjenih fizičkih, osjetljivih ili mentalnih sposobnosti ili osobe koje nemaju iskustva i znanja za sigurnu upotrebu osim ako nisu pod nadzorom ili ako ne dobivaju upute od osobe zadužene za njihovu sigurnost. Djeca se uvijek moraju nadzirati kako bi se osiguralo da se ne igraju s uređajem.



Ne bacajte električne uređaje kao nerazvrstani komunalni otpad, koristite centre za sakupljanje razvrstanog otpada. Za aktualne informacije o centrima za sakupljanje otpada kontaktirajte lokalne vlasti. Ako se električni uređaji odlože na deponije otpada, opasne materije mogu prodrijeti u podzemne vode i ući u lanac ishrane i oštetiti vaše zdravlje.

DE | Thermostat für Fußbodenheizung

Der Thermostat P56201UF ist bestimmt zur Steuerung der Fußbodenheizung.

Wichtige Hinweise

- Lesen Sie sich vor dem ersten Gebrauch die Bedienungsanleitung für den Thermostat aufmerksam durch.
- Schalten Sie vor der Installation die elektrische Stromzufuhr ab!
- Halten Sie bei der Installation die vorgeschriebenen Normen ein.

Technische Spezifikation:

Schaltlast: max. 230 V AC; 16 A für Widerstandsbelastung

Temperaturmessung: 0 °C bis 95 °C, Auflösung 0,5 °C

Temperatureinstellung: 1 °C bis 70 °C, in 0,5 °C Schritten

Nachwirkung der eingestellten Temperatur: 0,5 °C bis 2,5 °C, in 0,5 °C Schritten

Kalibrierung der eingestellten Temperatur: -9 °C bis 9 °C, in 1 °C Schritten

Stromversorgung: 230 V

Schutzart: IP20

Zubehör: Bodensensor 3 m, Installationsmaterial

















Wi-Fi Frequenz: 2,4 GHz

Maße: 86 × 86 × 43 mm

Beschreibung des Displays des Thermostats – Icons und Tasten (siehe Abb. A)

1 – Das Icon  dient zur Anzeige des Wochentags.

2 – Nummer des Wochentags (1 – Montag, 2 – Dienstag, 3 – Mittwoch, 4 – Donnerstag, 5 – Freitag, 6 – Samstag, 7 – Sonntag).

- 3 – Das leuchtende Icon **SET** zeigt an, dass am Display die von Ihnen im entsprechenden Modus eingestellte Temperatur angezeigt wird.
- 4 – Wenn das Icon  leuchtet, wird am Display die aktuelle Raumtemperatur angezeigt (wenn der interne Sensor des Thermostats aktiv ist).
- 5 – Wenn das Icon **EXT** leuchtet, wird am Display die Temperatur des Fußbodensensors angezeigt. Im Modus, in dem beide Sensoren die Temperatur erfassen, können Sie die Temperatur anzeigen, indem Sie die Taste  für 3 Sekunden drücken.
- 6 – Wenn das Icon  leuchtet, ist der Wochen-Modus aktiviert.
- 7 – Taste  zum Umschalten zwischen dem Wochen- und dem manuellen Modus.
- 8 – Wenn das Icon  leuchtet, ist der manuelle Modus aktiviert.
- 9 – Taste  zum Einstellen der Zeitangaben.
- 10 – Wenn das Icon  leuchtet, ist der Ferienmodus aktiviert.
- 11 – Sobald das Icon  angezeigt wird, beheizt der Thermostat den Raum.
- 12 – Die Taste  signalisiert ON/OFF.
- 13 – Wenn das Icon  leuchtet, ist die Funktion „Offenes Fenster“ aktiviert.
- 14 – Taste  steht für eine Bewegung nach unten.
- 15 – Taste  steht für eine Bewegung nach oben.
- 16 – Wenn das Icon  leuchtet, ist die Kindersicherung aktiviert.
- 17 – Aktuelle Raumtemperatur
- 18 – Temperatureinheit °C
- 19 – Aktuelle Zeit
- 20 – Das Icon  zeigt die Verbindung zur Cloud (AP) an.
- 21 – Das Icon  zeigt die Verbindung über Wi-Fi (EZ) an.
- 22 – Das Icon  zeigt an, welcher Zeitabschnitt im Wochenmodus momentan aktiv ist.
- 23 – Position des Sensors für die Innentemperatur

Installation des Thermostats (siehe Bild B)

Achtung:

Trennen Sie die Heizungsanlage vor dem Thermostatwechsel von der elektrischen Hauptspannungsquelle in Ihrer Wohnung. Damit verhindern Sie einen möglichen Unfall durch Stromschlag.

Thermostat-Standort

Der Standort des Thermostats ist von großer Bedeutung für die Funktion des Thermostats. Wählen Sie einen Ort, wo sich die Familienmitglieder am häufigsten aufhalten – am besten an der Innenwand, wo die Luft frei zirkuliert und wo keine direkte Sonneneinstrahlung vorhanden ist. Positionieren Sie den Thermostat auch nicht in der Nähe von Wärmequellen (von TV-Geräten, Radiatoren, Kühlschränken) oder in der Nähe von Türen (aufgrund häufiger Erschütterungen). Wenn Sie diese Empfehlungen nicht beachten, wird der Thermostat die Raumtemperatur nicht korrekt aufrechterhalten können.

1. Drücken Sie mit dem Schraubendreher auf die innere Verriegelung und schieben Sie den Metallrahmen heraus. Trennen Sie falls nötig vorsichtig den internen Verbindungsstecker, der beide Teile des Thermostats miteinander verbindet.
2. Verschrauben Sie die Befestigungsscheibe mit einer geeigneten Unterputz-Gerätedose (z.B. KU 68).
3. Schließen Sie die aus der Unterputz-Gerätedose herausgeführten Drähte gemäß Schaltbild an die markierten Klemmen des Thermostats an. Schließen Sie den internen Verbindungsstecker wieder an. Setzen Sie den Thermostat wieder auf die Befestigungsscheibe auf, sichern Sie ihn mit dem Metallrahmen.
4. Bringen Sie die Frontabdeckung an.

Schaltschema (siehe Bild C)

LOAD – angeschlossenes Gerät

N, L – Thermostat-Stromversorgung





NTC – Fußbodensensor

Anleitung zum Verbinden des Thermostats mit einem mobilen Gerät

Zur Verbindung des Thermostats mit Ihrem Mobilgerät benötigen Sie die App EMOS GoSmart. Sie können die App bei Google Play (für Android) oder im App Store (für iOS) herunterladen.

Vergewissern Sie sich vor dem Verbinden, dass Sie mit einem 2,4-GHz Wi-Fi Netzwerk verbunden sind.

Die Frequenz 5 GHz wird nicht unterstützt.

1. Nachdem Sie die App EMOS GoSmart installiert haben, starten Sie diese, registrieren sich und melden sich in der App an (Abb. 1).
2. Nach der Anmeldung leitet Sie die App auf die Startseite Mein Zuhause weiter. Zum Pairing des Thermostaten klicken Sie auf die Plus-Taste in der oberen rechten Bildschirmcke (Abb. 2).
3. Im nächsten Schritt müssen Sie auswählen, welches Gerät Sie koppeln möchten. Wählen Sie Kleine Haushaltsgeräte und Thermostat Wi-Fi (Abb. 3).
4. Zur Verbindung geben Sie den Namen des Wi-Fi Netzwerks und das Passwort für den Zugang ein (Abb. 4).
5. Aktivieren Sie den Pairing-Modus Ihres Thermostats. Zum Einschalten des Pairing-Modus halten Sie die Taste  und die Taste  gleichzeitig für mehr als 5 Sekunden gedrückt. Sobald sich der Thermostat im Pairing-Modus befindet, bestätigen Sie in der EMOS GoSmart App, dass die Icons  und  schnell blinken. Anschließend drücken Sie die Taste Weiter (Abb. 5).
6. Die EMOS GoSmart App beginnt nun mit der Suche nach Ihren verfügbaren Geräten.
7. Sobald der Thermostat gefunden wurde, leitet Sie die EMOS GoSmart App zum Menü Gerät hinzufügen weiter. Klicken Sie auf das grüne Plus, das neben dem Symbol und der Bezeichnung des Thermostats angezeigt wird. Bestätigen Sie Ihre Auswahl durch Klicken auf Fertig in der oberen rechten Ecke des Bildschirms (Abb. 7).

Programme für die Temperaturregelung

Der Typ des Temperatur-Programms kann unter dem Tab Kalendermodus in den Einstellungen der EMOS GoSmart App ausgewählt werden.

Typen der Temperaturprogramme:

- 5 + 2 (Mo–Fr + Sa+ So)
 - Die Temperatur kann für 5 Werktage + 2 Wochenendtage fest eingestellt werden.
 - Bei beiden Tagesarten können bis zu 6 Zeitabschnitte eingestellt werden.
- 6 + 1 (Mo–Sa + So)
 - Die Temperatur kann für 6 Tage (Montag bis Samstag) + Sonntag fest eingestellt werden.
 - Bei beiden Tagesarten können bis zu 6 Zeitabschnitte eingestellt werden.
- 7 Tage
 - Die Temperatur kann für 7 Tage fest eingestellt werden.
 - Es können jeweils bis zu 6 Zeitabschnitte eingestellt werden.

Die Zeitabschnitte können Sie in der EMOS GoSmart App im Tab „Einstellung des Wochenprogramms“ einstellen. Stellen Sie für die einzelnen Zeitabschnitte die gewünschte Temperatur ein, die am Thermostat ab der Zeit eingestellt wird, die Sie in den Einstellungen für die Zeitabschnitte festgelegt haben. Die von Ihnen gewählte Temperatur ist bis zum nächsten Zeitabschnitt aktiv.

Beispiel: Wenn Sie die Zeitabschnitte gemäß der nachstehenden Tabelle einstellen, wird die Raumtemperatur in der Zeit von 3:00 bis 6:00 Uhr 16 °C, von 6:00 bis 9:00 Uhr 20 °C, von 9:00 bis 12:00 Uhr 17 °C, von 12:00 bis 14:00 Uhr 19 °C, von 14:00 bis 22:00 Uhr 23 °C und von 22:00 bis 3:00 Uhr 17 °C betragen.

| | | |
|------------------|-------|-------|
| 1. Zeitabschnitt | 3:00 | 16 °C |
| 2. Zeitabschnitt | 6:00 | 20 °C |
| 3. Zeitabschnitt | 9:00 | 17 °C |
| 4. Zeitabschnitt | 12:00 | 19 °C |
| 5. Zeitabschnitt | 14:00 | 23 °C |
| 6. Zeitabschnitt | 22:00 | 17 °C |

Erweiterte Thermostat-Einstellungen

Kalibrierung der Temperatur

- Die Kalibrierung des Temperatursensors im Thermostat ist bereits bei der Herstellung erfolgt, aber zur Optimierung kann die Temperatureichung im Raum z. B. entsprechend einem Referenzthermometer erfolgen.
- Beispiel: Der Thermostat zeigt Raumtemperatur 22 °C an, bei Einstellung Kalibrierung +1 °C wird 23 °C angezeigt.
- Die Kalibrierung kann in der EMOS GoSmart App im Bereich von -9 °C bis 9 °C festgelegt werden, bei einer Auflösung von 1 °C.

Temperaturvarianz (Hysterese)

- Bei der Hysterese (Nachwirkung) handelt es sich um den Temperaturunterschied zwischen der Temperatur beim Ein- und Ausschalten.
- Beispiel: Wird die Temperatur auf 20 °C eingestellt und die Varianz auf 2 °C, schaltet der Thermostat ein, wenn die Zimmertemperatur auf 18 °C fällt, und er schaltet sich ab, wenn die Temperatur 22 °C erreicht.
- Die Hysterese des internen Sensors kann in einem Bereich von 0,5 °C bis 2,5 °C eingestellt werden.
- Die Hysterese des Fußbodensensors kann in einem Bereich von 1 °C bis 9 °C eingestellt werden (EMOS GoSmart-App).

Einstellung von Temperaturgrenzwerten für die manuelle Einstellung des Thermostats

- Maximale einstellbare Temperatur – legt die maximal mögliche einstellbare Temperatur am Thermostat fest (Bereich 20 °C bis 70 °C, Auflösung 1 °C).
- Minimale einstellbare Temperatur – legt die minimale mögliche einstellbare Temperatur am Thermostat fest (Bereich 1 °C bis 20 °C, Auflösung 1 °C).

Einstellungen zum Temperaturschutz

- Übertemperaturschutz – legt die maximale Temperatur fest, bis zu der der Thermostat aufheizt.

- Beispiel: Bei einer eingestellten Temperatur zum Schutz des Sensors von 45 °C und einem Limit von 2 °C schaltet das Relais des Thermostats ab, wenn die Temperatur 45 °C übersteigt, und schaltet wieder ein, wenn die Temperatur auf 43 °C sinkt.
- Niedrigtemperaturschutz – legt die niedrigste mögliche Temperatur im Raum fest. Wenn die Temperatur unter den eingestellten Wert fällt, beginnt der Thermostat, den Raum selbständig aufzuheizen. Kann in einem Bereich von 1 °C bis 10 °C eingestellt werden.

Gerätstatus nach Verbindung mit dem Netz nach Ausfall der Stromversorgung

- Genauso wie vor dem Ausschalten – der Thermostat kehrt in den Zustand zurück, in dem er sich vor dem Stromausfall befand.
- Aus – der Thermostat bleibt nach erneutem Anschluss an das Stromnetz ausgeschaltet.
- Ein – der Thermostat schaltet sich beim erneuten Anschließen an die Stromversorgung ein.

Aktiver Temperatursensor

- Die Einstellung legt fest, welcher Sensor die Temperatur misst – der Innensensor, der Bodensensor oder beide.

Kindersicherung

- Die Kindersicherung aktivieren/deaktivieren Sie in den Einstellungen der EMOS GoSmart App oder durch Drücken der Taste  für 3 Sekunden.
- Wenn die Sperre aktiv ist, leuchtet auf dem Display des Thermostats oder auf der Hauptseite des Thermostats in der EMOS GoSmart App das Schloss-Symbol auf.



Helligkeit des Thermostatdisplays im STAND BY Modus

- Bestimmt die Helligkeit des Displays nach 10 Sekunden Inaktivität.
- Kann nur in den Einstellungen am Display des Thermostats eingestellt werden.
- Wert 0 = Display ausgeschaltet
- Wert 1 = auf dem Display leuchtet die Raumtemperatur schwach auf
- Wert 2 = auf dem Display leuchtet die Raumtemperatur deutlich auf

Funktion Offenes Fenster

- Wenn der Thermostat einen plötzlichen Temperaturabfall feststellt (z. B. beim Öffnen eines Fensters oder einer Tür), beendet er die Beheizung des Raums.
- Der Thermostat beginnt wieder zu heizen, wenn das eingestellte Zeitlimit verstrichen ist oder wenn Sie das Fenster schließen.
- Die Funktion kann nur in den Einstellungen am Display des Thermostats eingestellt/abgeschaltet werden.

Temporärer manueller Modus

- Der temporäre manuelle Modus wird dann aktiviert, wenn der Thermostat auf den Wochenmodus eingestellt ist und einer der Pfeile **▼** oder **▲** gedrückt wird.
- Sobald die Funktion aktiv ist, werden auf dem Display gleichzeitig die Symbole für den Wochenmodus  und den manuellen Modus  angezeigt.
- Diesen Modus können Sie nur durch Auswahl eines anderen Modus beenden.



Ferienmodus

- Durch Einstellen des Ferienmodus stellen Sie die von Ihnen gewünschte Temperatur für einen längeren Zeitraum ein.





Reset

- Das Gerät kann auf die Werkseinstellungen zurückgesetzt werden.
- Diese Funktion kann nur am Display des Thermostats aktiviert werden (wie weiter unten beschrieben).











Einstellen der Modi und der Funktionen am eingeschalteten Display des Thermostats



1. Einstellen der aktuellen Uhrzeit und des Wochentages
 - a. Drücken Sie die Taste  um nacheinander die Minuten, Stunden und den Wochentag einzustellen.
 - b. Zur Eingabe der Werte verwenden Sie die Pfeiltasten **▲** und **▼**.
 - c. Drücken Sie zum Bestätigen erneut die Taste .

2. Einstellen des Wochen-Modus

- Drücken und halten Sie für 3 Sekunden die Taste  gedrückt. Dadurch gelangen Sie zu den Einstellungen für den Werktag. Stellen Sie nach und nach die Stunde, die Minuten und die Temperatur für den ersten Zeitabschnitt des Werktages ein. Drücken Sie zum Bestätigen jedes Wertes erneut die Taste . Sobald Sie den 1. Zeitabschnitt eingestellt haben, gelangen Sie automatisch zum 2. Zeitabschnitt und machen schrittweise weiter bis zum 6. Zeitabschnitt. Nach dem Einstellen des 6. Abschnitts des Werktages gelangen Sie zu den Einstellungen für Wochenendtage.
- Zum Einstellen eines Wochenendtages wiederholen Sie die gleichen Schritte wie für das Einstellen eines Werktages.
- Zur Eingabe der Werte verwenden Sie die Pfeiltasten  und .
- Sobald Sie den letzten Zeitabschnitt des Wochenendtages eingestellt haben, drücken Sie erneut die Taste  und der Wochenmodus ist eingestellt.

3. Einstellen des Ferienmodus



- Drücken und halten Sie für 3 Sekunden die Taste  gedrückt. Sobald in der rechten oberen Ecke anstelle der aktuellen Uhrzeit der Text OFF oder ON zu blinken beginnt, befinden Sie sich in den Einstellungen für den Ferienmodus.
- Um den Ferienmodus zu aktivieren, wechseln Sie mit Hilfe der Pfeile  oder  des blinkenden Textes in der oberen rechten Ecke auf ON und bestätigen Sie mit Taste .
- Nach der Bestätigung blinkt oben im Display eine Ziffer, die das Intervall des Ferienmodus anzeigt. Zum Einstellen des Intervalls verwenden Sie erneut die Pfeiltasten  und . Drücken Sie zum Bestätigen die Taste .
- Nach dem Bestätigen des Intervalls wechseln Sie zur Einstellung der gewünschten Temperatur für den Ferienmodus. Zum Einstellen der Temperatur verwenden Sie erneut die Pfeiltasten  und . Drücken Sie zum Bestätigen die Taste . Nach Bestätigung ist der Ferienmodus aktiv.

- e. Zum Deaktivieren des Ferienmodus halten Sie die Taste  für 3 Sekunden gedrückt und setzen den Text auf OFF. Bestätigen Sie mit der Taste  und der Ferienmodus ist deaktiviert.

Einstellen der Modi und der A Funktionen am ausgeschalteten Display des Thermostats

Schalten Sie das Display des Thermostats mithilfe der Taste  aus. Bei abgeschaltetem Display ist nur die untere Tastenzeile aktiv.

Um zur erweiterten Einstellung A des Thermostats zu wechseln, drücken und halten Sie für 3 Sekunden die Taste .

Zur Einstellung der Werte/Parameter in den einzelnen Modi oder Funktionen verwenden Sie die Pfeile  und .

Zum Navigieren durch die erweiterten Einstellungen A des Thermostats drücken Sie die Taste , damit gelangen Sie zur Einstellung der nächsten Funktion/des nächsten Modus. Die Funktionen/Modi sind mit A1-AE gekennzeichnet (in der oberen rechten Ecke des Displays).

Bestätigen Sie jeden von Ihnen eingestellten Wert durch Drücken der Taste .

Funktionen/Modi:

- A1 – Kalibrierung der Temperatur
 - Einstellbar in einem Bereich von -9 °C bis 9 °C.
 - Auf dem Display wird die Temperatur angezeigt, die entsprechend der von Ihnen vorgenommenen Kalibrierung angepasst wurde.
 - Im oberen Teil des Displays wird der Kalibrierwert angezeigt.
 - Die Standardeinstellung ist -1 °C.
- A2 – Temperaturvarianz (Hysterese)
 - Einstellbar in einem Bereich von 0,5 °C bis 2,5 °C.
 - Die Standardeinstellung ist 1 °C.
- A3 – Kindersicherung des Displays 
 - Der Wert kann auf 0 und 1 gesetzt werden.
 - Wert 0 = Sicherung ausgeschaltet.



- Wert 1 = Sicherung eingeschaltet.
- Der Ausgangswert ist 0.
- A4 – Gerätestatus nach Verbindung mit dem Netz nach Ausfall der Stromversorgung
 - Der Wert kann auf 0, 1 und 2 gesetzt werden.
 - Wert 0 = der Status ist derselbe wie vor dem Ausfall der Stromversorgung.
 - Wert 1 = Thermostat ist ausgeschaltet.
 - Wert 2 = Thermostat ist eingeschaltet.
 - Der Ausgangswert ist 0.
- A5 – Helligkeit des Thermostatdisplays im STAND BY Modus
 - Der Wert kann auf 0, 1 oder 2 gesetzt werden.
 - Wert 0 = Display ausgeschaltet.
 - Wert 1 = auf dem Display leuchtet die Raumtemperatur schwach auf.
 - Wert 2 = auf dem Display leuchtet die Raumtemperatur deutlich auf.
 - Der Ausgangswert ist 2.
- A6 – Auswahl des Kalendermodus für den Wochenmodus
 - Es kann zwischen den Werten 0, 1 und 2 gewählt werden.
 - Wert 0 = 5+2 (Mo–Fr + Sa + So).
 - Wert 1 = 6+1 (Mo–Sa + So).
 - Wert 2 = 7 Tage.
 - Die Voreinstellung ist 0.
- A7 – Minimale einstellbare Temperatur
 - Kann in einem Bereich von 1 °C bis 10 °C eingestellt werden.
 - Die Voreinstellung ist 5 °C.
- A8 – Maximale einstellbare Temperatur
 - Kann in einem Bereich von 20 °C bis 70 °C eingestellt werden.
 - Die Voreinstellung ist 35 °C.
- A9 – Niedrigtemperaturschutz
 - Kann in einem Bereich von 1 °C bis 10 °C eingestellt oder ganz abgeschaltet werden.

- Die Abschaltung erfolgt durch Einstellen von 10 °C und anschließendes Drücken der Pfeiltaste nach oben **▲**. Auf dem Display werden zwei Striche angezeigt.
- Die Voreinstellung ist 5 °C.
- AA – Hochtemperaturschutz des externen Sensors
 - Kann in einem Bereich von 20 °C bis 70 °C eingestellt oder ganz abgeschaltet werden.
 - Die Abschaltung erfolgt durch Einstellen von 20 °C und anschließendes Drücken der Pfeiltaste nach unten **▼**. Auf dem Display werden zwei Striche angezeigt.
 - Die Voreinstellung ist 45 °C.
- AB – Einstellen des Grenzwertes für den Hochtemperaturschutz des Sensors
 - Kann in einem Bereich von 1 °C bis 9 °C eingestellt werden.
 - Die Voreinstellung ist 2 °C.
- AC – Funktion Offenes Fenster (Temperatur)
 - Kann in einem Bereich von 10 °C bis 20 °C eingestellt oder ganz abgeschaltet werden.
 - Die Abschaltung erfolgt durch Einstellen von 10 °C und anschließendes Drücken der Pfeiltaste nach unten **▼**. Auf dem Display werden zwei Striche angezeigt.
 - In der Standardeinstellung ist die Funktion deaktiviert.
- AD – Funktion Offenes Fenster (Intervall)
 - Kann im Bereich von 10 bis 20 Minuten eingestellt werden.
 - Der Ausgangswert ist 10 Minuten.
- AE – Reset
 - Auf dem Display wird Ao angezeigt. Zum Zurücksetzen auf die Werkseinstellungen drücken Sie 5 Sekunden lang die Taste **⊕**.

Einstellen der Modi und der B Funktionen am ausgeschalteten Display des Thermostats

Schalten Sie das Display des Thermostats mithilfe der Taste **⏻** aus. Sobald das Display abgeschaltet ist bleibt nur die untere Tastenzeile aktiv.

Um zur erweiterten Einstellung B des Thermostats zu wechseln, drücken und halten Sie für 3 Sekunden die Taste .

Zur Einstellung der Werte/Parameter in den einzelnen Modi oder Funktionen verwenden Sie die Pfeile  und .

Zum Navigieren durch die erweiterten Einstellungen des Thermostats drücken Sie die Taste , damit gelangen Sie zur Einstellung der folgenden Funktion/des folgenden Modus. Die Funktionen/Modi sind mit BN, Bo gekennzeichnet (in der oberen rechten Ecke des Displays).

Bestätigen Sie jeden von Ihnen eingestellten Wert durch Drücken der Taste .
Funktionen/Modi:

- BN – Aktiver Temperatursensor
 - Es können die Werte N1, N2 und N3 eingestellt werden.
 - Wert N1 = interner Sensor ist aktiv.
 - Wert N2 = Fußbodensensor ist aktiv.
 - Wert N3 = Interner Sensor und Fußbodensensor sind aktiv.
 - Der Ausgangswert ist N1.
- Bo – Informationen zum Produkt
 - Einstellung, die nicht geändert werden kann.

Pflege und Instandhaltung

Das Produkt ist so konzipiert, dass es bei sachgemäßem Umgang über viele Jahre zuverlässig arbeitet. Hier sind einige Ratschläge für die richtige Bedienung:

- Lesen Sie die Bedienungsanleitung sorgfältig durch, bevor Sie das Produkt in Betrieb nehmen.
- Setzen Sie das Produkt keinem direkten Sonnenlicht, extremer Kälte und Feuchtigkeit und plötzlichen Temperaturschwankungen aus. Dies würde die Genauigkeit der Ablesungen senken.
- Stellen Sie das Produkt nicht an Plätze, die anfällig für Vibrationen und Erschütterungen sind – sie können das Produkt beschädigen.
- Setzen Sie das Produkt nicht übermäßigem Druck, Stößen, Staub, hohen Temperaturen, Regen oder Feuchtigkeit aus – dies kann Funktionsstörungen an dem

Produkt, eine kürzere energetische Haltbarkeit, die Beschädigung der Batterie und die Deformation der Plastikteile verursachen.

- Setzen Sie das Produkt nicht Regen, Feuchtigkeit, tropfendem oder spritzendem Wasser aus.
- Stellen Sie das Produkt nicht an Plätze mit offenem Feuer, z. B. eine brennende Kerze, u. ä.
- Stellen Sie das Produkt nicht an Plätze, an denen keine ausreichende Luftzufuhr gewährleistet ist.
- Stecken Sie keine Gegenstände in die Lüftungsöffnungen des Produkts.
- Keine Eingriffe in innere Schaltkreise des Produktes vornehmen – das Produkt könnte beschädigt werden und die Garantie dadurch automatisch erlöschen. Das Produkt sollte nur von einem qualifizierten Fachmann repariert werden.
- Verwenden Sie zur Reinigung ein leicht angefeuchtetes, weiches Tuch. Verwenden Sie keine Lösungs- oder Reinigungsmittel – sie könnten die Plastikteile zerkratzen und den elektrischen Stromkreis stören.
- Tauchen Sie das Produkt nicht unter Wasser oder in andere Flüssigkeiten.
- Bei der Beschädigung oder bei Mängeln an dem Gerät, führen Sie keine Reparaturen selbst durch. Geben Sie es zur Reparatur in die Verkaufsstelle, in der Sie das Produkt erworben haben.
- Dieses Gerät ist nicht zur Verwendung durch Personen vorgesehen (Kinder eingeschlossen), die über verminderte körperliche, sensorische oder geistige Fähigkeiten bzw. über nicht ausreichende Erfahrung und Kenntnisse verfügen, außer sie haben von einer Person, die für ihre Sicherheit verantwortlich ist, Anweisungen für den Gebrauch des Geräts erhalten oder werden von dieser beaufsichtigt. Kinder müssen beaufsichtigt werden, um sicherzustellen, dass sie nicht mit dem Gerät spielen.



Die Elektroverbraucher nicht als unsortierter Kommunalabfall entsorgen, Sammelstellen für sortierten Abfall bzw. Müll benutzen. Setzen Sie sich wegen aktuellen Informationen über die jeweiligen Sammelstellen mit örtlichen Behörden in Verbindung. Wenn Elektroverbraucher auf üblichen Mülldeponien gelagert werden, können Gefahrstoffe ins Grundwasser einsickern und in den Lebensmittelumlauf gelangen, Ihre Gesundheit beschädigen und Ihre Gemütlichkeit verderben.

UA | Термостат для підлогового опалення

Термостат P56201UF призначений для регулювання підлогового опалення.

Важливе попередження

- Перед першим використанням термостата уважно прочитайте інструкцію з експлуатації термостата.
- Перед встановленням терморегулятора вимкніть електроживлення!
- Під час встановлення дотримуйтеся встановлених стандартів.

Технічна характеристика:

Перемикаюче навантаження: макс. 230 В змінного струму; 16 А для резистивного навантаження

Вимірювання температури: від 0 °С до 95 °С, роздільна здатність 0,5 °С

Налаштування температури: від 1 °С до 70 °С по 0,5 °С

Встановлена дисперсія температури: від 0,5 °С до 2,5 °С по 0,5 °С

Калібрування встановленої температури: від -9 °С до 9 °С по 1 °С

Живлення: 230 В



Ступінь захисту: IP20













Комплектуючі: датчик підлоги 3 м, монтажний матеріал

Частота Wi-Fi: 2,4 ГГц

Розміри: 86 × 86 × 43 мм

Описання дисплея термостату – іконки та кнопки (див мал. А)

- 1 – Іконка  використовується для позначення дня тижня.
- 2 – Номер дня тижня (1 – понеділок, 2 – вівторок, 3 – середа, 4 – четвер, 5 – п'ятниця, 6 – субота, 7 – неділя).
- 3 – Розсвітилась іконка **SET** вказує на те, що на дисплеї відображається задана вами температура в даному режимі.
- 4 – Якщо світить іконка  дисплей показує актуальну температуру в кімнаті (якщо внутрішній датчик термостата активний).

- 5 – Якщо світиться іконка **EXT** на дисплеї зображена температура підлогового датчика. У режимі, коли температура визначається обома датчиками, ви можете переглянути цю температуру, натиснувши кнопку **▲** на 3 секунди.
- 6 – Якщо світиться іконка  увімкнено Тижневий режим.
- 7 – Кнопка  для перемикання Тижневого режиму та Ручного режиму.
- 8 – Якщо світиться іконка  увімкнений Ручний режим.
- 9 – Кнопка  щоб встановити дані часу.
- 10 – Якщо світиться іконка  Є увімкнений режим Канікули.
- 11 – Після того як буде зображена іконка  термостат обігріває кімнату.
- 12 – Кнопка  означає ON/OFF.
- 13 – Якщо світить іконка  активована функція відкритого вікна.
- 14 – Кнопка **▼** означає переміщення вниз.
- 15 – Кнопка **▲** означає переміщення вгору.
- 16 – Якщо світиться іконка  увімкнено блокування від дітей.
- 17 – Актуальна кімнатна температура
- 18 – Одиниця температури °C
- 19 – Актуальний час
- 20 – Іконка  означає підключення до Cloud (AP).
- 21 – Іконка  означає підключення за допомогою Wi-Fi (EZ).
- 22 – Іконка  **8** вказує, який період часу в тижневому режимі зараз активний.
- 23 – Розташування датчика внутрішньої температури

Установка Термостату (див мал. В)

Попередження:

Перед заміною термостату від'єднайте систему опалення від основного джерела електричної напруги у вашій квартирі. Ви запобіжите можливому ураженню електричним струмом.

Розташування термостата

Розташування термостату виразно впливає на його роботу. Виберіть місце, де найчастіше перебувають члени вашої сім'ї, бажано на внутрішній стіні, де повітря вільно циркулює і куди не потрапляють прямі сонячні промені. Не розташовуйте термостат поблизу джерел тепла (телевізорів, радіаторів, холодильників) або біля дверей (через часті удари). Якщо не дотримуватися цих рекомендацій, температура в кімнаті не буде підтримуватися належним чином.

1. Натисніть на внутрішній замок за допомогою викрутки та витягніть металеву раму. При необхідності обережно від'єднайте внутрішній роз'єм, що з'єднує дві частини термостата.
2. Закрутіть монтажну панель у відповідну монтажну коробку (напр., KU 68).
3. Підключіть дроти що виходять від монтажної коробки до позначених клем термостату відповідно до схеми підключення. Знову під'єднайте внутрішній роз'єм. Насадіть термостат назад на монтажну площину та закріпіть його металевою рамою.
4. Насадіть передню кришку.

Схема підключення (див мал. С)

LOAD – підключення обладнання

N, L – підключення термостату

NTC – датчик підлоги





Інструкція з підключення Термостата до мобільного пристрою

Щоб підключити термостат до мобільного пристрою, вам знадобиться програма EMOS GoSmart. Ви можете завантажити програму з Google Play (операційна система Android) або App Store (операційна система iOS).

Перед підключенням переконайтеся, що ви підключені до мережі Wi-Fi з частотою 2,4 ГГц.

Частота 5 ГГц не підтримується.

1. Після встановлення програми EMOS GoSmart увімкніть її, зареєструйтеся та увійдіть у програму (мал. 1).

- Після входу програма переведе вас на головну сторінку Mij domov (My Home). Щоб підключити термостат, натисніть кнопку плюс у верхньому правому куті екрана (мал. 2).
- На наступному кроці вам потрібно вибрати пристрій, який ви хочете підключити. Виберіть Дрібна побутова техніка та Wi-Fi Термостат (мал. 3).
- Для підключення введіть назву вашої Wi-Fi мережі та пароль мережі (мал. 4).
- Переведіть термостат у режим сполучення. Щоб увімкнути режим сполучення, натисніть та притримайте більше 5 секунд кнопку  і кнопку  одночасно. Коли термостат перейде в режим сполучення, підтвердіть в програмі EMOS GoSmart, що іконки  і  швидко блимають. Потім натисніть кнопку Далі (мал. 5).
- Програма EMOS GoSmart почне пошук доступних пристроїв.
- Коли термостат буде знайдено, програма EMOS GoSmart переведе вас на екран Додати пристрій. Натисніть зелений плюс, який зображено біля іконки та назви Термостата. Підтвердьте свій вибір кнопкою Готово у верхньому правому куті екрана (мал. 7).

Температурні програми

Тип температурної програми можна вибрати у вкладці Режим календаря в налаштуваннях програми EMOS GoSmart.

Види температурних програм:

- 5 + 2 (Пн–Пт + Сб + Нд)
 - Температуру можна фіксувати на 5 робочих днів + 2 вихідних.
 - Для обох типів днів можна встановити до 6 часових проміжків.
- 6 + 1 (Пн–Сб + Нд)
 - Температуру можна зафіксувати на 6 днів (з понеділка по суботу) + неділя.
 - Для обох типів днів можна встановити до 6 часових проміжків.
- 7 днів
 - Температуру можна фіксувати на 7 днів.
 - Для обох типів днів можна задати до 6 часових періодів.

Періоди часу встановлюєте у вкладці Налаштування тижневої програми в програмі EMOS GoSmart. Для окремих періодів часу встановіть бажану температуру, яка буде встановлена на термостаті з часу, який ви також задали в налаштуваннях періоду часу. Вибрана температура буде активною до наступного періоду часу.

Приклад: Якщо встановити періоди часу відповідно до таблиці під цим текстом, то з 3:00 до 6:00 температура в приміщенні буде 16 °С, з 6:00 до 9:00 температура в приміщенні буде 20 °С, з 9:00 до 12:00 температура в приміщенні 17 °С, з 12:00 до 14:00 температура в приміщенні 19 °С, з 14:00 до 22:00 температура в приміщенні становитиме 23 °С, а з 22:00 до 3:00 температура в приміщенні становитиме 17 °С.

| | | |
|----------------|-------|-------|
| 1. період часу | 3:00 | 16 °С |
| 2. період часу | 6:00 | 20 °С |
| 3. період часу | 9:00 | 17 °С |
| 4. період часу | 12:00 | 19 °С |
| 5. період часу | 14:00 | 23 °С |
| 6. період часу | 22:00 | 17 °С |

Розширені налаштування термостата

Калібрування температури

- Датчик температури в термостаті вже був відкалібрований під час виробництва, але для оптимізації можна відкалібрувати температуру в кімнаті, наприклад, за еталонним термометром.
- Приклад: Термостат відображає кімнатну температуру 22 °С, коли калібрування встановлено на +1 °С, і буде показано 23 °С.
- Калібрування можна встановити в програмі EMOS GoSmart в діапазоні від -9 °С до 9 °С, роздільна здатність 1 °С.

Гістерезис температури

- Гістерезис (дисперсія) – це різниця температур між температурою при ввімкненні та вимкненні.
- Приклад: Якщо ви встановили температуру на 20 °C і дисперсію на 2 °C, термостат почне працювати, якщо температура в приміщенні опуститься до 18 °C, і вимкнеться, якщо температура досягне 22 °C.
- Гістерезис внутрішнього датчика можна встановити в діапазоні від 0,5 °C до 2,5 °C.
- Гістерезис датчика температури підлоги можна встановити в діапазоні від 1 °C до 9 °C (додаток EMOS GoSmart).

Встановлення температурних обмежень для ручного налаштування термостата

- Максимальна регульована температура – визначає максимально можливу регульовану температуру на термостаті (діапазон від 20 °C до 70 °C, роздільна здатність 1 °C).
- Мінімальна регульована температура – визначає мінімально можливу регульовану температуру на термостаті (діапазон від 1 °C до 20 °C, роздільна здатність 1 °C).

Налаштування температурного захисту

- Захист від високої температури – визначає максимально можливу температуру, при якій термостат буде опалювати.
- Приклад: При налаштованій температурі захисту датчика 45 °C і обмеженням 2 °C, реле термостата вимкнеться, якщо температура перевищить 45 °C, і знову ввімкнеться, коли температура впаде до 43 °C.
- Захист від низької температури – визначає найнижчу можливу температуру в приміщенні. Якщо температура опускається нижче вибраного значення, термостат самостійно почне обігрів приміщення. Можна встановити від 1 °C до 10 °C.

Стан пристрою при підключенні до мережі після відключення електроенергії

- Те саме, що й перед відключенням – термостат повернеться до стану, у якому він був до відключення електроенергії.

- Вимкнено – термостат залишається вимкненим після повторного підключення до мережі.
- Увімкнено – термостат вмикається після повторного підключення до мережі.

Активний датчик температури

- Налаштування визначає, який датчик виявляє температуру – або у приміщенні, чи підлоговий чи обидва.

Дитячий замок

- Ви активуєте/деактивуєте блокування від дітей у налаштуваннях програми EMOS GoSmart або утримуючи кнопку  протягом 3 секунд.
- Якщо замок активний, на дисплеї термостату або на головній стороні термостату програми EMOS GoSmart світиться іконка замка.





Яскравість дисплея термостата в режимі STAND BY

- Визначає яскравість дисплея після 10 секунд бездіяльності.
- Можна встановити лише в налаштуваннях на дисплеї термостата.
- значення 0 = дисплей вимкнений
- значення 1 = на дисплеї не чітко світиться температура в кімнаті
- значення 2 = на дисплеї сильно світиться температура в кімнаті

Функція відкрите вікно

- Якщо термостат виявляє раптове зниження температури (наприклад, під час відкриття вікна, відкритих дверей), він припиняє обігрів приміщення.
- Термостат знову починає опалювати після закінчення налаштованого часу або коли закриваєте вікно.
- Функцію можна налаштувати/вимкнути лише на дисплеї термостату.

Тимчасовий ручний режим

- Тимчасовий ручний режим активується, якщо термостат встановлено на тижневий режим і натиснете стрілку  або .
- Як тільки він почне бути активний, на дисплеї зобразиться одночасно іконка Тижневого режиму  і Ручного режиму .
- Цей режим можна вимкнути, лише вибравши інший режим.













Режим Канікули





- Встановлюючи режим відпустки, ви встановлюєте бажану температуру на більший проміжок часу.

Скидання

- Пристрій можна скинути до заводських налаштувань.
- Цю функцію можна запустити лише на дисплеї термостата (опис нижче).

Налаштування режимів і функцій на увімкненому дисплеї термостата

1. Налаштування актуального часу і дня тижня
 - a. Натисніть кнопку  для встановлення хвилин, годин і дня тижня по черзі.
 - b. Параметри налаштовуються стрілками  і .
 - c. Ще раз натисніть кнопку для підтвердження .
2. Налаштування Тижневого режиму 
 - a. Натисніть і притримайте кнопку  протягом 3 секунд. Після цього кроку потрапите в налаштування робочого дня. Поступово встановіть годину, хвилину та температуру першого періоду часу робочого дня. Щоб підтвердити кожне зі значень, натисніть кнопку  ще раз. Коли ви встановите 1-й часовий проміжок, автоматично перейдете до 2-го проміжку часу і так продовжується до 6-го проміжку часу. Після налаштування 6-го розділу робочого дня, переходите до налаштування вихідних днів.
 - b. Після налаштування вихідного дня повторіть ті самі дії як для налаштування робочого дня.
 - c. Параметри налаштовуються стрілками  та .
 - d. Після того, як встановили останній часовий проміжок вихідного дня, натисніть кнопку  ще раз, і Тижневий режим буде встановлено.
3. Налаштування режиму Канікули 
 - a. Натисніть і притримайте кнопку  протягом 3 секунд. Як тільки у верхньому правому куті почне мигати замість поточного часу текст OFF або ON, це означає, що ви увійшли у налаштування режиму Канікули.

- b. Якщо бажаєте режим Канікули увімкнути, перемикніть за допомогою стрілок **▲** або **▼** мигаючий текст у верхньому правому куті на ON і підтвердіть кнопкою .
- c. Після підтвердження у верхній частині дисплея почне мигати число, яке вказує на інтервал режиму Канікули. Для налаштування інтервалу використовуйте стрілки **▲** та **▼**. Для підтвердження натисніть кнопку .
- d. Після підтвердження інтервалу ви перейдете до налаштування бажаної температури під час режиму Канікули. Використовуйте клавіші зі стрілками та знову, щоб відрегулювати температуру. Натисніть кнопку для підтвердження. Після підтвердження активується режим «Відпустка». Для налаштування температури знову використайте стрілки **▲** та **▼**. Для підтвердження натисніть кнопку .
- e. Щоб вимкнути режим Канікули натисніть та притримайте кнопку  3 секунди та поміняйте текст на OFF. Підтвердіть це кнопкою  і режим Канікули буде вимкнутий.

Налаштування режимів і функцій A на вимкненому дисплеї термостата

Дисплей термостата вимкнете за допомогою кнопки . Коли дисплей вимкнено, активна лише нижня панель із кнопками.

Щоб перейти до розширених налаштувань A термостата, натисніть і притримайте кнопку  протягом 3 секунд.

Для налаштування значень/параметрів у кожному режимі чи функції використовуйте стрілки **▲** та **▼**.

Щоб перейти до розширених налаштувань A термостата, натисніть кнопку  щоб отримати доступ до налаштувань наступної функції/режиму. Функції/Режими позначені A1–AE (у верхньому правому куті дисплея).

Кожне встановлене значення підтверджується натисканням кнопки .

Функції/Режими:

- A1 – Калібрування температури
 - Налаштування в діапазоні від -9 °C до 9 °C.



- На дисплеї відображається температура, налаштована вами за допомогою встановленого калібрування.
- Значення калібрування відображається у верхній частині дисплея.
- Початкове налаштування -1 °C.
- A2 – Гістерезис температури
 - Налаштовується від 0,5 °C до 2,5 °C.
 - Початкове налаштування 1 °C.
- A3 – Замок дисплея для дітей 
 - Можна налаштувати параметри 0 і 1.
 - Параметри 0 = замок вимкнений.
 - Параметри 1 = замок увімкнений.
 - Стандартне значення становить 0.
- A4 – Стан пристрою після підключенні до мережі після збою живлення
 - Можна налаштувати параметри 0, 1 і 2.
 - Параметри 0 = стан такий же, як і до збою живлення.
 - Параметри 1 = термостат вимкнений.
 - Параметри 2 = термостат увімкнений.
 - Стандартне значення становить 0.
- A5 – яскравість дисплея термостата в режимі STAND BY
 - Можна налаштувати параметри 0, 1 і 2.
 - Параметри 0 = дисплей вимкнений.
 - Параметри 1 = на дисплеї не яскраво світиться показник температури в кімнаті.
 - Параметри 2 = на дисплеї яскраво світиться показник температури в кімнаті.
 - Стандартне значення становить 2.
- A6 – Вибір календарного режиму для Тижневого режиму
 - Можна вибрати значення 0, 1 та 2.
 - Значення 0 = 5+2 (пн-пт + сб + нд).
 - Значення 1 = 6+1(пн-сб + нд).
 - Значення 2 = 7 днів.
 - Початкове налаштування 0.

- A7 – Мінімально налаштована температура
 - Можна встановити від 1 °C до 10 °C.
 - Стандартне значення становить 5 °C.
- A8 – Максимальна регульована температура
 - Можна встановити від 20 °C до 70 °C.
 - Стандартне значення становить 35 °C.
- A9 – Захист від низьких температур
 - Можна встановити від 1 °C до 10 °C або повністю вимкнути.
 - Вимкнений стан можна досягти, налаштувавши 10 °C і потім натиснувши стрілку вгору ▲. На дисплеї з'являться дві риски.
 - Стандартне значення становить 5 °C.
- AA – Захист зовнішнього датчика від високої температури
 - Можна встановити від 20 °C до 70 °C або повністю вимкнути.
 - Вимкнений стан можна досягти, налаштувавши 20 °C і потім натиснувши на стрілку вниз ▼. На дисплеї з'являться дві риски.
 - Стандартне значення становить 45 °C.
- AB – Встановлення межі високотемпературного захисту датчика
 - Можна встановити від 1 °C до 9 °C.
 - Стандартне значення становить 2 °C.
- AC – Функція Відкритого вікна (температура)
 - Можна встановити від 10 °C до 20 °C або повністю вимкнути.
 - Вимкнений стан можна досягти, налаштувавши 10 °C і потім натиснувши на стрілку вниз ▼. На дисплеї з'являться дві риски.
 - Стандартне значення функція вимкнена.
- AD – Функція Відкритого вікна (інтервал)
 - Можна встановити від 10 до 20 хвилин.
 - Стандартне значення становить 10 хвилин.
- AE – Скидання
 - На дисплеї зобразиться A0. Для скидання у заводське налаштування натисніть та притримайте 5 секунд кнопку .

Налаштування режимів і функцій В на вимкненому дисплеї термостата

Дисплей термостата вимикається за допомогою кнопки . Після вимкнення дисплея залишається активною лише нижня панель із кнопками.

Щоб перейти до розширених налаштувань термостата В, натисніть і притримайте кнопку  протягом 3 секунд.

Для налаштування значень/параметрів у кожному режимі чи функції використовуйте стрілки  та .

Для переходу до розширених налаштувань термостата, натисніть кнопку , так переміститься до налаштувань наступної функції/режиму. Функції/Режими позначені ВN, Во (у верхньому правому куті дисплея).

Кожне встановлене значення підтверджується натисканням кнопки  Функції/Режими:

- ВN – Активний датчик температури
 - Можна налаштувати параметри N1, N2 і N3.
 - Параметри N1 = датчик кімнати активний.
 - Параметри N2 = підлоговий датчик активний.
 - Параметри N3 = датчик підлоги та кімнати активні.
 - Стандартне значення становить N1.
- Во – Інформація про пристрій
 - Параметри, які не можна відрегулювати.

Догляд та технічне обслуговування

Виріб розроблений так, щоб надійно служив протягом багатьох років за умови правильного поводження. Тут знаходиться декілька рад для правильного коримтування:

- Перед тим, як почнете виробом користуватися уважно прочитайте інструкцію користувача.
- Не надавайте виріб впливу прямих сонячних променів, сильного холоду та вологи, а також різких змін температури. Це знизило б точність сканування.
- Не розташовуйте виріб у місцях, схильних до вібрації та ударів – вони можуть пошкодити його.

- Не піддавайте виріб надмірному тиску, ударам, пилу, високій температурі або вологості – це може призвести до несправності виробу, скорочення терміну служби, пошкодження батарейки і деформації пластикових частин.
- Не піддавайте виріб дощу або вологості, краплям або бризкам води.
- Не поміщайте на виріб жодне джерело відкритого вогню, напр. запалену свічку та інше.
- Не розміщуйте виріб у місцях, де є недостатній потік повітря.
- Не всовуйте у простір вентиляції виробу жодних предметів.
- Не втручайтесь у внутрішні електричні контури виробу – ви можете пошкодити його та автоматично втратити гарантію. Виріб повинен ремонтувати лише кваліфікований фахівець.
- Для чищення використовуйте вологу, м'яжку ганчірку. Не використовуйте розчинники, ні миючі заходи – можуть пошкрябати пластмасові частини та порушити електричні контури.
- Не занурюйте виріб у воду чи інші рідини.
- Якщо виріб пошкоджений або несправний, не виконуйте ремонт самі. Віднесіть його в магазин, де ви його придбали.
- Цей пристрій не призначений для користування особам (включно дітей), для котрих фізична, почуттєва чи розумова нездібність, чи не достаток досвіду та знань забороняє ним безпечно користуватися, якщо така особа не буде під доглядом, чи якщо не була проведена для неї інструктаж відносно користування споживачем відповідною особою, котра відповідає за її безпечність. Необхідно дивитися за дітьми та забезпечити, щоб з пристроєм не гралися.



Не викидуйте електричні пристрої як несортвані комунальні відходи, користуйтеся місцями збору комунальних відходів. За актуальною інформацією про місця збору звертайтеся до установ за місцем проживання. Якщо електричні пристрої розміщені на місцях з відходами, то небезпечні речовини можуть проникати до підземних вод і дістатись до харчового обігу та пошкоджувати ваше здоров'я.

RO|MD | Termostat pentru încălzire în pardoseală

Termostatul P56201UF este destinat pentru comanda încălzirii în pardoseală

Avertizări importante

- Înainte de prima utilizare citiți cu atenție manualul de utilizare a termostatului.
- Înainte de instalarea termostatului deconectați alimentarea cu curent electric!
- La instalare respectați normele prescrise.

Specificații tehnice:

Sarcina conectată: 230 V AC; 16 A pentru sarcină rezistivă

Măsurarea temperaturii: 0 °C la 95 °C, rezoluție 0,5 °C

Reglarea temperaturii: 1 °C la 70 °C în pași de 0,5 °C

Abaterea temperaturii reglate: 0,5 °C la 2,5 °C, în pași de 0,5 °C

Calibrarea temperaturii reglate: -9 °C la 9 °C, în pași de 1 °C

Alimentarea: 230 V



Grad de protecție: IP20















Accesorii: senzor de pardoseală 3 m, material de instalare

Frecvență Wi-Fi: 2,4 GHz

Dimensiuni: 86 × 86 × 43 mm

Descrierea ecranului termostatului – simboluri și butoane (vezi fig. A)

- 1 – Simbolul  servește pentru desemnarea zilei săptămânii.
- 2 – Numărul zilei din săptămână (1 – Luni, 2 – Marți, 3 – Miercuri, 4 – Joi, 5 – Vineri, 6 – Sâmbătă, 7 – Duminică).
- 3 – Simbolul **SET** luminat denotă, că pe ecran este afișată temperatura reglată de dvs. în regimul dat.
- 4 – Dacă luminează simbolul  pe ecran este afișată temperatura actuală în încăpere (dacă este activat senzorul intern al termostatului).
- 5 – Dacă luminează simbolul **EXT** pe ecran este afișată temperatura senzorului de pardoseală. În regimul în care temperatura este detectată de ambii senzori, afișați această temperatură apăsând butonul  timp de 3 secunde.

- 6 – Dacă luminează simbolul  este activat regimul Săptămânal.
- 7 – Butonul  pentru comutarea regimului Săptămânal și Manual.
- 8 – Dacă luminează simbolul  este activat regimul Manual.
- 9 – Butonul  pentru setarea datelor de timp.
- 10 – Dacă luminează simbolul  este activat regimul Vacanță.
- 11 – Imediat după afișarea simbolului  termostatul încălzește încăperea.
- 12 – Butonul  indică ON/OFF.
- 13 – Dacă luminează simbolul  este activată funcția ferestrei deschise.
- 14 – Butonul  înseamnă deplasarea în jos.
- 15 – Butonul  înseamnă deplasarea în sus.
- 16 – Dacă luminează simbolul  este activat blocajul copii.
- 17 – Temperatura actuală în încăperea.
- 18 – Unitatea temperaturii °C.
- 19 – Ora actuală
- 20 – Simbolul  indică conexiunea la Cloud (AP).
- 21 – Simbolul  indică conexiunea prin Wi-Fi (EZ).
- 22 – Simbolul   indică care interval de timp din regimul săptămânal este activ în momentul respectiv.
- 23 – Amplasarea senzorului temperaturii interioare.

Instalarea Termostatului (vezi fig. B)

Atenționare:

Înainte de înlocuirii termostatului deconectați sistemul termic de la sursa principală de tensiune electrică a locuinței dumneavoastră. Preveniți posibilitatea accidentării prin electrocutare.

Amplasarea termostatului

Amplasarea termostatului influențează substanțial funcționarea acestuia. Alegeți locul în care șederea membrilor familiei este cea mai frecventă, de preferat pe peretele interior, unde aerul circulă liber și unde nu cad direct razele solare. Nu amplasați

termostatul în apropierea surselor de căldură (televizoare, calorifere, frigidere), sau în apropierea ușilor (din cauza zguduirilor frecvente). Dacă nu veți respecta aceste recomandări, temperatura din încăpere nu va fi menținută corect.

1. Cu o șurubelniță presăți blocajul interior și glisați rama metalică. Dacă este necesar, deconectați cu atenție conectorul interior legând ambele părți ale termostatului.
2. Înșurubați suportul de instalare într-o cutie de montare adecvată (de ex. KU 68).
3. Conectați firele trase din cutia de montaj la bornele marcate ale termostatului conform schemei de conectare. Conectați înapoi conectorul intern. Asamblați înapoi termostatul pe suportul de instalare și asigurați cu rama metalică.
4. Asamblați capacul frontal.

Schema de conectare (vezi fig. C)

LOAD – dispozitivul conectat

N, L – alimentarea termostatului

NTC – senzor de pardoseală





Instrucțiuni de conectare a Termostatului la dispozitivul mobil

Pentru conectarea termostatului la dispozitivul dumneavoastră mobil veți avea nevoie de aplicația EMOS GoSmart. Aplicația o puteți descărca pe Google Play (sistem de operare Android) sau în App Store (sistem de operare iOS).

Înainte de conectare asigurați-vă că sunteți conectat la rețeaua Wi-Fi, care are frecvența 2,4 GHz.

Frecvența 5 GHz nu este suportată.

1. Accesați aplicația EMOS GoSmart imediat după instalarea acesteia, înregistrați și logați-vă în aplicație (fig. 1).
2. După logare aplicația vă transferă pe pagina principală Casa mea. Pentru asocierea termostatului faceți clic pe butonul plus în colțul din dreapta sus al ecranului (fig. 2).
3. În pasul următor trebuie să selectați, ce dispozitiv doriți să asociați. Selectați Consumatoare casnice mici și Termostat Wi-Fi (fig. 3).
4. Pentru conectare introduceți numele rețelei Wi-Fi și parola rețelei (fig. 4).

5. Setați termostatul dvs. în regimul de asociere. Regimul de asociere îl accesați ținând concomitent butonul  și butonul  mai mult de 5 secunde. Imediat după intrarea termostatului în regim de asociere, confirmați în aplicația EMOS GoSmart, că simbolurile  și  clipească rapid. Apoi apăsați butonul Continuă (fig. 5).
6. Aplicația EMOS GoSmart începe să detecteze dispozitivele accesibile.
7. Imediat după detectarea termostatului, aplicația EMOS GoSmart vă transferă pe pagina Aduă dispozitiv. Apăsați butonul plus verde afișat lângă simbolul și numele Termostatului. Selecția o confirmați cu butonul Gata din colțul din dreapta sus al ecranului (fig. 7).

Programe termice

Tipul programului termic se poate selecta în fila regim Calendaristic în setarea aplicației EMOS GoSmart.

Tipuri de programe termice:

- 5+2 (Lu -> Vi + Sâ -> Du)
 - Se poate seta fix temperatura pe 5 zile lucrătoare + 2 zile de weekend.
 - La ambele tipuri de zile se pot seta până la 6 intervale orare.
- 6+1 (Lu -> Sâ + Du)
 - Se poate seta fix temperatura pe 6 zile (de luni până sâmbătă) + duminică.
 - La ambele tipuri de zile se pot seta până la 6 intervale orare.
- 7 zile
 - Se poate seta fix temperatura pe 7 zile.
 - La ambele tipuri de zile se pot seta până la 6 intervale orare.

Intervalele orare le setați în fila „Setarea programului săptămânal” în aplicația EMOS GoSmart. La intervalele orare individuale setați temperatura solicitată, care se reglează pe termostat de la ora, pe care o stabiliți, de asemenea, în setarea intervalului orar. Temperatura stabilită de dvs. va fi activă până la următorul interval orar.

Exemplu: Dacă setați intervalele orare conform tabelii sub acest text, atunci de la ora 3:00 la 6:00 temperatura în încăperea va fi de 16 °C, de la 6:00 la 9:00 temperatura în încăperea va fi de 20 °C, de la 9:00 la 12:00 temperatura în încăperea va fi de 17 °C, de la

12:00 la 14:00 temperatura în încăpere va fi de 19 °C, de la 14:00 la 22:00 temperatura în încăpere va fi de 23 °C și de la 22:00 la 3:00 temperatura în încăpere va fi de 17 °C.

| | | |
|------------------|-------|-------|
| 1. interval orar | 3:00 | 16 °C |
| 2. interval orar | 6:00 | 20 °C |
| 3. interval orar | 9:00 | 17 °C |
| 4. interval orar | 12:00 | 19 °C |
| 5. interval orar | 14:00 | 23 °C |
| 6. interval orar | 22:00 | 17 °C |

Setarea avansată a termostatului

Calibrarea temperaturii

- Senzorul termic din termostat a fost deja calibrat în fabricație, dar pentru optimizare este posibilă efectuarea calibrării temperaturii în încăpere, de ex. conform unui termometru de referință.
- Exemplu: Termostatul indică temperatura de cameră 22 °C, prin setarea calibrării +1 °C va fi afișat 23 °C.
- Calibrarea se poate seta în aplicația EMOS GoSmart în limita -9 °C la 9 °C, rezoluție 1 °C.

Histerezisul temperaturii

- Histerezis (abaterea) este diferența termică dintre temperatura de pornire și oprire.
- Exemplu: Dacă reglați temperatura la 20 °C și abaterea la 2 °C, termostatul începe să funcționeze dacă temperatura scade la 18 °C și se oprește, dacă temperatura atinge 22 °C.
- Histerezisul senzorului interior se poate regla în limita de la 0,5 °C până la 2,5 °C.
- Histerezisul senzorului de pardoseală se poate regla în limita 1 °C la 9 °C (aplicația EMOS GoSmart).

Setarea limitelor termice pentru reglarea manuală a termostatului

- Temperatura maximă reglabilă – stabilește temperatura maxim reglabilă pe termostat (intervalul 20 °C la 70 °C, rezoluție 1 °C).
- Temperatura minimă reglabilă – stabilește temperatura minim reglabilă pe termostat (intervalul 1 °C la 20 °C, rezoluție 1 °C).

Setarea protecției termice

- Protecție la temperatura ridicată – stabilește temperatura maxim posibilă la care termostatul încălzește.
- Exemplu: La stabilirea protecției termice a senzorului 45 °C și a limitei 2 °C, va fi deconectat releul termostatului, dacă temperatura depășește 45 °C și pornește din nou, când temperatura scade la 43 °C.
- Protecție la temperatura scăzută – stabilește temperatura minim posibilă în încăperea. Dacă temperatura scade sub valoarea selectată, termostatul va începe să încălzească automat încăperea. Se poate regla în intervalul 1 °C la 10 °C.

Starea dispozitivului după conectare la rețea în urma întreruperii de curent

- Identic ca înainte de întrerupere – termostatul revine la starea în care a fost înainte de întreruperea alimentării.
- Oprit – termostatul rămâne oprit după reconectare la rețea.
- Pornit – termostatul pornește după reconectarea la rețea.

Senzorul temperaturii activ

- Setarea stabilește care dintre senzori detectează temperatura – ori cel de interior, de pardoseală sau ambii.

Blocaj copii

- Blocajul pentru copii îl activați/dezactivați în setarea aplicației EMOS GoSmart sau ținând butonul  3 secunde.
- Dacă blocajul este activ, pe ecranul termostatului sau pe pagina principală a termostatului în aplicația EMOS GoSmart luminează simbolul lacătului.

Luminozitatea ecranului în regimul STAND BY



- Stabilește luminozitatea ecranului după 10 secunde de inactivitate.

- Se poate seta doar în setarea pe ecranul termostatului.
- valoarea 0 = ecran oprit
- valoarea 1 = pe ecran luminează slab temperatura din încăpere
- valoarea 2 = pe ecran luminează puternic temperatura din încăpere

Funcția fereastră deschisă

- Dacă termostatul detectează o scădere bruscă a temperaturii (de ex. în cazul ferestrei deschise, uşii deschise), încetează încălzirea.
- Termostatul va reînnoi încălzirea după expirarea limitei de timp stabilite, sau când închideți fereastra.
- Funcția se poate activa/dezactiva doar pe ecranul termostatului.

Mod manual temporar

- Regimul manual temporar se activează atunci, când pe termostat este setat regimul Săptămânal și apăsați săgeata **▼** sau **▲**.
- Imediat după activare, pe ecran se afișează concomitent simbolul regimului Săptămânal  și regimului Manual .
- Acest regim îl dezactivați doar prin selectarea altui regim.



Regimul vacanță











- Prin setarea regimului Vacanță setați temperatura solicitată de dvs. pe un interval de timp mai lung.

Reset

- Dispozitivul se poate reseta la setarea de fabricație.
- Această funcție se poate lansa doar pe ecranul termostatului (descrierea mai jos).

Setarea regimurilor și funcțiilor pe ecranul pornit al termostatului



1. Setarea orei actuale și zilei din săptămână
 - a. Apăsați butonul  pentru setarea succesivă a minutelor, orei și zilei săptămânii.
 - b. Valorile le introduceți cu săgețile **▲** și **▼**.
 - c. Pentru confirmare apăsați din nou butonul .

2. Setarea regimului Săptămânal 
- Apăsati și țineți 3 secunde butonul . După această acțiune intrați în setarea zilei lucrătoare. Succesiv setați ora, minutele și temperatura primului interval orar al zilei lucrătoare. Pentru confirmarea fiecărei valori apăsați din nou butonul . Imediat după setarea 1. interval orar, treceți automat la al 2-lea interval orar și continuați succesiv până la al 6-lea interval orar. După setarea celui de-al 6-lea interval orar al zilei lucrătoare treceți la setarea zilei de weekend.
 - Pentru setarea zilei de weekend repetați aceleași acțiuni ca pentru setarea primei zile lucrătoare.
 - Valorile le introduceți cu săgețile **▲** și **▼**.
 - Imediat după setarea ultimului interval orar al zilei de weekend, apăsați din nou butonul  și regimul Săptămânal este setat.
3. Setarea regimului Vacanță 
- Apăsati și țineți 3 secunde butonul . Imediat după apariția în colțul din dreapta sus a textului OFF sau ON clipind în locul orei actuale, ați intrat în setarea regimului Vacanță.
 - Dacă doriți să activați regimul Vacanță, comutați cu ajutorul săgeților **▲** sau **▼** textul clipind din colțul din dreapta sus pe ON și confirmați cu ajutorul butonului .
 - După confirmare începe să clipească în partea de sus a ecranului numărul, care indică intervalul regimului Vacanță. Pentru modificarea intervalului folosiți iar butoanele săgeților **▲** și **▼**. Pentru confirmare apăsați butonul .
 - După confirmarea intervalului treceți la setarea temperaturii solicitate de dvs. în derularea regimului Vacanță. Pentru modificarea temperaturii folosiți din nou butonul săgeților **▲** și **▼**. Pentru confirmare apăsați butonul . După confirmare regimul Vacanță este activ.
 - Pentru dezactivarea regimului Vacanță țineți 3 secunde butonul  și modificați textul la OFF. Confirmați cu butonul  și regimul Vacanță este dezactivat.

Setarea regimurilor și funcțiilor A pe ecranul oprit al termostatului

Ecranul termostatului îl opriți cu ajutorul butonului . Imediat după oprirea ecranului, este activă doar bara de jos cu butoane.

Pentru trecerea la setarea avansată A a termostatului apăsați și țineți 3 secunde butonul .

Pentru modificarea valorilor/parametrilor în fiecare regim sau funcție folosiți săgețile  și .

Pentru deplasare în setarea avansată A a termostatului apăsați butonul  intrând, astfel, în setarea funcției/regimului următor. Funcțiile/Regimurile sunt marcate A1–AE (în colțul din dreapta sus a ecranului).

Fiecare valoare setată de dvs. o confirmați apăsând butonul .

Funcții/Regimuri:

- A1 – Calibrarea temperaturii
 - Reglabilă în limita -9 °C la 9 °C.
 - Pe ecran este afișată temperatura modificată cu Calibrarea setată de dvs.
 - În partea de sus a ecranului este afișată valoarea Calibrării.
 - Setarea inițială este -1 °C.
- A2 – Histerezisul temperaturii
 - Reglabilă în limita 0,5 °C la 2,5 °C.
 - Setarea inițială este 1 °C.
- A3 – Blocajul copii al ecranului 
 - Se poate seta valoarea 0 și 1.
 - Valoarea 0 = blocaj oprit.
 - Valoarea 1 = blocaj pornit.
 - Valoarea inițială este 0.
- A4 – Starea dispozitivului la conectare în rețea după întreruperea alimentării
 - Se poate seta valoarea 0, 1 și 2.
 - Valoarea 0 = stare identică ca înainte de întreruperea alimentării.
 - Valoarea 1 = termostat oprit.
 - Valoarea 2 = termostat pornit.

- Valoarea inițială este 0.
- A5 – Luminozitatea ecranului termostatului în regimul STAND BY
 - Se poate seta valoarea 0, 1, și 2.
 - Valoarea 0 = ecran oprit.
 - Valoarea 1 = pe ecran luminează slab temperatura din încăperea.
 - Valoarea 2 = pe ecran luminează puternic temperatura din încăperea.
 - Valoarea inițială este 2.
- A6 – Selectarea regimului Calendaristic pentru regimul Săptămânal
 - Se pot selecta valorile 0, 1 și 2.
 - Valoarea 0 = 5+2 (Lu-Vi + Sâ + Du).
 - Valoarea 1 = 6+1 (Lu-Sâ + Du).
 - Valoarea 2 = 7 zile.
 - Setarea inițială este 0.
- A7 – Temperatura minimă reglabilă
 - Se poate regla în limita 1 °C la 10 °C.
 - Valoarea inițială este 5 °C.
- A8 – Temperatura maximă reglabilă
 - Se poate regla în limita 20 °C la 70 °C.
 - Valoarea inițială este 35 °C.
- A9 – Protecție la temperatura scăzută
 - Se poate regla în limita 1 °C la 10 °C sau opri de tot.
 - Starea oprit o obținem reglând 10 °C și apoi prin apăsarea săgeții sus ▲. Pe ecran se afișează două liniuțe.
 - Valoarea inițială este 5 °C.
- AA – Protecție la temperatura ridicată a senzorului extern
 - Se poate regla în limita 20 °C la 70 °C sau opri de tot.
 - Starea oprit o obținem reglând 20 °C și apoi prin apăsarea săgeții jos ▼. Pe ecran se afișează două liniuțe.
 - Valoarea inițială este 45 °C.

- AB – Setarea limitei protecției senzorului la temperatura ridicată
 - Se poate regla în limita 1 °C la 9 °C.
 - Valoarea inițială este 2 °C.
- AC – Funcția Fereastră deschisă (temperatura)
 - Se poate regla în limita 10 °C la 20 °C sau opri de tot.
 - Starea oprit o obținem reglând 10 °C și apoi prin apăsarea săgeții jos **V**. Pe ecran se afișează două liniuțe.
 - Valoarea inițială este funcție oprită.
- AD – Funcția Fereastră deschisă (interval)
 - Se poate regla în limita 10 la 20 minute.
 - Valoarea inițială este 10 minute.
- AE – Reset
 - Pe ecran este afișat Ao. Pentru resetare la setarea de fabricație țineți 5 secunde butonul .

Setarea regimurilor și funcțiilor B pe ecranul oprit al termostatului

Ecranul termostatului îl opriți cu ajutorul butonului . Imediat după oprirea ecranului, este activă doar bara de jos cu butoane.

Pentru deplasare în setarea avansată B a termostatului apăsați și țineți 3 secunde butonul .

Pentru modificarea valorilor/parametrilor în fiecare regim sau funcție folosiți săgețile **^** și **V**.

Pentru deplasare în setarea avansată a termostatului apăsați butonul , intrând, astfel, în setarea funcției/regimului următor. Funcțiile/Regimurile sunt marcate BN, Bo (în colțul din dreapta sus a ecranului).

Fiecare valoare setată de dvs. o confirmați prin apăsarea butonului .

Funcții/Regimuri:

- BN – Senzorul temperaturii activ
 - Se pot seta valorile N1, N2 și N3.
 - Valoarea N1 = senzorul interior este activ.

- Valoarea N2 = senzorul de pardoseală este activ.
- Valoarea N3 = senzorul interior și de pardoseală este activ.
- Valoarea inițială este N1.
- Bo – Informații despre produs
 - Setare care nu se poate modifica.

Grija și întreținerea

Produsul este proiectat astfel, ca la o manipulare adecvată să funcționeze corect ani îndelungați. Iată câteva recomandări pentru o manipulare corectă:

- Înainte de folosirea produsului, citiți cu atenție manualul de utilizare.
- Nu expuneți produsul la lumina directă a soarelui, temperatură și umiditate extremă și la variații bruște de temperatură. S-ar diminua precizia detectării.
- Nu amplasați produsul în locuri expuse vibrațiilor și zguduirilor – ar putea provoca deteriorarea lui.
- Nu expuneți produsul la presiune excesivă, izbituri, praf, temperatură sau umiditate extremă – ar putea provoca defectarea funcționalității produsului, scurtarea autonomiei energetice, deteriorarea bateriilor și deformarea componentelor de plastic.
- Nu expuneți produsul la ploaie nici umiditate, stropi sau jeturi de apă.
- Pe produs nu așezați surse de foc deschis, de ex. lumânare aprinsă etc.
- Nu amplasați produsul în locuri fără flux de aer îndestulător.
- Nu introduceți în orificiile de aerisire niciun fel de obiecte.
- Nu interveniți la circuitele electrice interne ale produsului – aceasta ar putea provoca deteriorarea lui și încetarea automată a valabilității garanției. Produsul trebuie reparat doar de un specialist calificat.
- La curățare folosiți cârpă fină și umedă. Nu folosiți diluanți nici detergenți – ar putea zgâria părțile de plastic și întrerupe circuitele electrice.
- Nu scufundați produsul în apă sau în alte lichide.
- În caz de deteriorare sau defectare a produsului nu efectuați singuri niciun fel de reparații. Predați-l spre reparare la magazinul în care l-ați cumpărat.
- Acest aparat nu este destinat utilizării de către persoane (inclusiv copii) a căror capacitate fizică, senzorială sau mentală, ori experiența și cunoștințele insuficiente

împiedică utilizarea aparatului în siguranță, dacă nu vor fi supravegheate sau dacă nu au fost instruite privind utilizarea aparatului de către persoana responsabilă de securitatea acestora. Trebuie asigurată supravegherea copiilor, pentru a se împiedica joaca lor cu acest aparat.



Nu aruncați consumatorii electrice la deșeurile comune nesortate, folosiți bazele de recepție a deșeurilor sortate. Pentru informații actuale privind bazele de recepție contactați organele locale. Dacă consumatorii electrice sunt depozitați la stocuri de deșeurile comunale, substanțele periculoase se pot infiltrea în apele subterane și pot să ajungă în lanțul alimentar, periclitând sănătatea și confortul dumneavoastră.

LT | Grindinio šildymo termostatas

Termostatas P56201UF yra skirtas grindiniam šildymui valdyti.

Svarbu

- Prieš naudodami prietaisą pirmą kartą, atidžiai perskaitykite termostato instrukciją.
- Prieš montuodami termostatą, išjunkite maitinimą!
- Montuodami laikykitės nustatytų standartų.

Techninės specifikacijos:

Apkrova: ne daugiau kaip 230 V KS; 16 A varžinė apkrova

Temperatūros matavimas: nuo 0 °C iki +95 °C, 0,5 °C tikslumas

Temperatūros nustatymas: nuo 1 °C iki 70 °C, 0,5 °C padidėjimas

Temperatūros diferencialo nustatymas: nuo 0,5 °C iki 2,5 °C, 0,5 °C padidėjimas

Nustatytos temperatūros pataisymas: nuo -9 °C iki +9 °C, 1 °C padidėjimas

Maitinimo šaltinis: 230 V

















Gaubto apsaugos klasė: IP20

Priedai: 3 m grindų jutiklis, montavimui reikalingos priemonės

Belaidžio ryšio („Wi-Fi“) dažnis: 2,4 GHz

Matmenys: 86 × 86 × 43 mm

Termostato ekrano aprašymas – simboliai ir mygtukai (žr. A pav.)

- 1 –  rodo savaitės dieną.
- 2 – Nustatykite savaitės dieną (1 – pirmadienis, 2 – antradienis, 3 – trečiadienis, 4 – ketvirtadienis, 5 – penktadienis, 6 – šeštadienis, 7 – sekmadienis).
- 3 – Ekrane atsiradęs simbolis **SET** reiškia, kad ekrane rodoma temperatūra, kurią nustatėte konkrečiam režimui.
- 4 – Jei ekrane yra simbolis , ekrane rodoma dabartinė patalpos temperatūra (jei aktyvintas vidinis termostato jutiklis).
- 5 – Jei ekrane yra simbolis **EXT**, ekrane rodoma grindų jutiklio temperatūra. Režime, kai temperatūrą matuoja abu jutikliai, tą temperatūrą galima parodyti ekrane nuspaudus ir 3 sekundes palaikius .
- 6 – Simbolis  ekrane rodo, kad aktyvintas savaitės režimas.
- 7 –  mygtuku perjungiamas savaitės ir rankinis režimas.
- 8 – Simbolis  ekrane rodo, kad aktyvintas rankinis režimas.
- 9 –  mygtuku nustatomas laikas.
- 10 – Simbolis  ekrane rodo, kad aktyvintas atostogų režimas.
- 11 – Ekrane atsiradęs simbolis  rodo, kad šiuo metu patalpą šildo termostatas.
- 12 –  yra įjungimo/išjungimo mygtukas.
- 13 – Simbolis  ekrane rodo, kad aktyvinta lango atidarymo funkcija.
- 14 – Mygtukas  naudojamas norint eiti žemyn.
- 15 – Mygtukas  naudojamas norint eiti aukštyn.
- 16 – Simbolis  ekrane rodo, kad aktyvintas užraktas nuo vaikų.
- 17 – Dabartinė patalpos temperatūra
- 18 – Temperatūros matavimo vienetas °C.
- 19 – Dabartinis laikas.
- 20 – Simbolis  rodo ryšį su debesimi (AP).
- 21 – Simbolis  rodo belaidį ryšį („Wi-Fi“) (EZ).
- 22 – Simbolis  rodo, kuris savaitės režimo laikotarpis šiuo metu aktyvus.
- 23 – Patalpų temperatūros jutiklio vieta

Termostato įrengimas (žr. B pav.)

Dėmesio!

Prieš keisdami termostatą, atjunkite šildymo sistemą nuo savo buto maitinimo šaltinio. Taip apsisaugosite nuo galimo sužalojimo elektra.

Termostato montavimo vieta

Termostato montavimo vieta turi didelę įtaką jo veikimui. Pasirinkite vietą, kur šeimos nariai praleidžia daugiausia laiko, patartina montuoti ant vidinės sienos, kur oras laisvai cirkuliuoja ir nepatenka tiesioginių saulės spindulių. Nemontuokite termostato netoli šilumos šaltinių, pvz.: televizoriaus, radiatorių, šaldytuvų arba durų (nes poveikį daro durų trankymas arba vibracija). Jeigu nesilaikysite šių rekomendacijų, termostatas tinkamai nepalaikys patalpos temperatūros.

1. Atsuktuvu paspauskite vidinį užraktą ir išstumkite metalinį rėmą. Jei reikia, atsargiai atjunkite vidinę jungtį, jungiančią dvi termostato dalis.
2. Montavimo plokštelę sumontuokite ant tinkamos skirstomosios dėžės, pvz., KU 68.
3. Prijunkite laidus, einančius iš skirstomosios dėžės, prie pažymėtų termostato gnybtų pagal laidų sujungimo schemą. Vėl prijunkite vidinę jungtį, sumontuokite termostatą ant montavimo plokštelės ir pritvirtinkite metalinį rėmą.
4. Uždėkite priekinį dangtelį.

Laidų sujungimo schema (žr. C pav.)

LOAD (APKROVA) – prijungtas prietaisas

N, L – termostato maitinimas





NTC – grindinis jutiklis

Termostato prijungimo prie mobiliojo įrenginio instrukcijos

Norint prijungti termostatą prie mobiliojo įrenginio instrukcijos, jums prireiks programėlės „EMOS GoSmart“. Šią programėlę galima atsisiųsti iš „Google Play“ (skirtą „Android“) arba „App Store“ (skirtą „iOS“).

Prieš prijungdami įsitinkinkite, kad esate prisijungę prie 2,4 GHz dažnio belaidžio ryšio tinklo.

5 GHz tinklai nėra tinkami.

1. Įdiegę „EMOS GoSmart“, įjunkite ją, užsiregistruokite ir prisijunkite prie programėlės (1 pav.).
2. Jums prisijungus, programėlė atidarys pagrindinį puslapį „My Home“. Norėdami susieti termostatą, palieskite pliuso mygtuką, esantį viršutiniame dešiniajame ekrano kampe (2 pav.).
3. Tada pasirinkite, kurį įrenginį norite susieti. Pasirinkite „Small Home Appliances“ („Maži buitiniai prietaisai“) ir „Thermostat“ („Termostatas“) (belaidis ryšys) (3 pav.).
4. Norėdami prisijungti, įveskite savo belaidžio ryšio tinklo pavadinimą ir slaptažodį (4 pav.).
5. Aktyvinkite termostato susiejimo režimą. Tai galite padaryti ir ilgiau nei 5 sekundes palaikę nuspaudę mygtukus  ir  vienu metu. Įsijungus termostato susiejimo režimui, įsitikinkite, kad „EMOS GoSmart“ greitai blyksi simboliai  ir . Tada spauskite „Next“ („Toliau“) (5 pav.).
6. „EMOS GoSmart“ pradės ieškoti prieinamų įrenginių.
7. Aptikusi termostatą, „EMOS GoSmart“ nukreips jus į „Add Device“ („Pridėti įrenginį“) ekraną. Palieskite žalią plusą, esantį šalia simbolio, ir termostato pavadinimą. Patvirtinkite pasirinkimą nuspausdami mygtuką „Done“ („Atlikta“), esantį ekrano viršutiniame dešiniajame kampe (7 pav.).

Temperatūros programos

Temperatūros programos tipą galima rinktis „EMOS GoSmart“ nustatymų kalendoriaus režime.

Temperatūros programų tipai:

- 5 + 2 (Pr–Pn + Š + S)
 - Leidžia pasirinkti fiksuotą 5 darbo dienų + 2 savaitgalio dienų temperatūrą.
 - Leidžia nustatyti iki 6 laikotarpių abiejų tipų dienoms.
- 6 + 1 (Pr–Š + S)
 - Leidžia nustatyti fiksuotą 6 dienų temperatūrą (nuo pirmadienio iki šeštadienio) + sekmadienį.
 - Leidžia nustatyti iki 6 laikotarpių abiejų tipų dienoms.

- 7 dienos
 - Leidžia nustatyti fiksuotą 7 dienų temperatūrą.
 - Leidžia nustatyti iki 6 laikotarpių abiejų tipų dienoms.

Laikotarpius galima nustatyti „EMOS GoSmart“ programėlės skyriuje „Weekly Mode Settings“ („Savaitės režimo nustatymai“). Kiekvienam laikotarpiui nustatykite temperatūrą, kurią termostatinė galvutė turi nustatyti nuo laiko, jūsų nurodyto laikotarpio nustatymo. Jūsų nustatyta temperatūra bus aktyvi iki kito laikotarpio.

Pavyzdys. Jei nustatysite laikotarpius pagal toliau nurodytą lentelę, patalpos temperatūra bus 16 °C 3–6 val., tada 20 °C 6–9 val., 17 °C 9–12 val., 19 °C 12–14 val., 23 °C 14–22 val. ir 17 °C 22–3 val.

| | | |
|---------------|---------|-------|
| 1 laikotarpis | 3 val. | 16 °C |
| 2 laikotarpis | 6 val. | 20 °C |
| 3 laikotarpis | 9 val. | 17 °C |
| 4 laikotarpis | 12 val. | 19 °C |
| 5 laikotarpis | 14 val. | 23 °C |
| 6 laikotarpis | 22 val. | 17 °C |

Išplėstinės nuostatos

Temperatūros kalibravimas

- Termostate esantis temperatūros jutiklis sukalibruotas gamybos metu, tačiau, siekiant jį optimizuoti, galima atlikti papildomą kalibravimą, pavyzdžiui, kambario temperatūrą palyginant su atskaitos termometro rodmenimis.
- Pavyzdys. Termostatas rodo 22 °C patalpos temperatūrą. Nustačius +1 °C kalibravimą, termostatas rodytų 23 °C.
- Kalibravimą galima nustatyti „EMOS GoSmart“ nuo -9 °C iki 9 °C 1 °C žingsniu.

Temperatūros diferencialas

- Temperatūros diferencialas (histerezė) yra temperatūros skirtumas, kurio reikia, kad prietaisas sistemą įjungtų arba išjungtų.
- Pavyzdys. Pavyzdžiui, jei nustatote, kad šildymo sistemos temperatūra yra 20 °C, o diferencialas -2 °C, termostatas įjungia šildymą, kai patalpos temperatūra nukrenta iki 18 °C, ir išjungia šildymą, kai temperatūra pasiekia 22 °C.
- Vidinio jutiklio temperatūros diferencialą galima nustatyti nuo 0,5 °C iki 2,5 °C.
- Grindinio jutiklio temperatūros diferencialą galima nustatyti nuo 1 °C iki 9 °C (EMOS „GoSmart“ programa).

Rankinių termostato nuostatų temperatūros ribos

- Maksimali temperatūros nustatymo riba – nurodo maksimalią temperatūrą, kurią galima nustatyti termostatui (nuo 20 °C iki 70 °C, 1 °C žingsniu).
- Minimali temperatūros nustatymo riba – nurodo minimalią temperatūrą, kurią galima nustatyti termostatui (nuo 1 °C iki 20 °C, 1 °C žingsniu).

Žemos temperatūros apsauga

- Aukštos temperatūros apsauga – nurodo maksimalią temperatūrą, iki kurios termostatas įkaitina sistemą.
- Pavyzdys. Kai jutiklio temperatūros apsauga nustatyta iki 45 °C, o riba – 2 °C, termostato relė išjungia termostatą, jei temperatūra viršija 45 °C, ir vėl jį įjungia, jei temperatūra nutrinta iki 43 °C.
- Žemos temperatūros apsauga – nurodo žemiausią įmanomą patalpos temperatūrą. Temperatūrai nukritus žemiau nustatytos vertės, termostatas automatiškai pradeda šildyti patalpą. Galima nustatyti nuo 1 °C iki 10 °C.

Įrenginio būseną po pakartotinio prijungimo prie maitinimo dingus elektrai

- Tas pats, kaip išjungimo atveju prieš tai – termostatas grįžta į būseną, kurioje buvo prieš dingstant elektrai.
- Išjungtas – vėl prisijungęs termostatas lieka išjungtas.
- Įjungtas – vėl prisijungęs termostatas įsijungia.

Aktyvus temperatūros jutiklis

- Ši nuostata apibrėžia, kuris jutiklis fiksuoja temperatūrą – vidinis jutiklis, grindinis jutiklis arba abu.

Užraktas nuo vaikų

- Užraktas nuo vaikų aktyvinamas/išjungiamas „EMOS GoSmart“ programėlės nustatymuose nuspaudus ir 3 sekundes palaikius nuspauštą mygtuką .
- Jei užraktas aktyvintas, termostato ekrane arba termostato pagrindiniame puslapyje „EMOS GoSmart“ programėlėje rodomas užrakto simbolis.





Termostato ekrano ryškumas budėjimo režime

- Nurodo ekrano ryškumą po 10 sekundžių neveiklumo.
- Galima reguliuoti tik termostato ekrano nustatymuose.
- 0 = ekranas išjungtas
- 1 = ekrane silpnai šviečia patalpos temperatūra
- 2 = ekrane ryškiai šviečia patalpos temperatūra

Atviro lango funkcija

- Termostatas, aptikęs staigų temperatūros kritimą (pvz., atidarius langą ar duris), nebešildo patalpos.
- Termostatas vėl pradeda šildyti patalpą praėjus nustatytam laikotarpiui arba jums uždarius langą.
- Šią funkciją galima nustatyti/išjungti tik termostato ekrano nustatymuose.

Laikinas rankinis režimas

- Laikinas rankinis režimas aktyvinamas, jei termostate nustatytas savaitės režimas ir jūs paspaudžiate  arba  rodyklę.
- Kai jis aktyvintas, ekrane rodomas ir savaitės režimo  ir rankinio režimo  simbolis.
- Šis režimas išjungiamas tik perjungus kitą režimą.















Atostogų režimas





- Atostogų režimas leidžia nustatyti pasirinktą temperatūrą ilgesniam laikotarpiui.

„Reset“ (nustatyti iš naujo)

- Galima atkurti gamyklinius įrenginio nustatymus.
- Šią funkciją galima aktyvinti tik per termostato ekraną (kaip aprašyta toliau).

Režimų ir funkcijų nustatymas aktyviame termostato ekrane

1. Esamo laiko ir savaitės dienos nustatymas
 - a. Norėdami nustatyti minutes, valandas ir savaitės dieną iš eilės, nuspauskite mygtuką .
 - b. Vertes keiskite  ir  rodyklėmis.
 - c. Patvirtinkite vėl nuspausdami .
2. Savaitės režimo nustatymas 
 - a. Nuspauskite ir 3 sekundes palaikykite nuspaustą mygtuką . Šitaip atidarysite darbo dienos nustatymus. Nustatykite valandą, minutes ir temperatūrą iš eilės pirmam darbo dienos laikotarpiui. Patvirtinkite kiekvieną vertę vėl nuspausdami mygtuką . Nustačius 1 laikotarpį, nustatymai automatiškai pereina prie 2 laikotarpio. Palaipsniui pereikite prie 6 laikotarpio. Nustatę 6 darbo dienos laikotarpį, būsite nukreipti į savaitgalio dienų nustatymus.
 - b. Norėdami nustatyti savaitgalio dienos grafiką, pakartokite tuos pačius veiksmus, kuriuos atlikote nustatydami darbo dienos grafiką.
 - c. Vertes keiskite  ir  rodyklėmis.
 - d. Nustatę paskutinį savaitgalio dienos laikotarpį, vėl nuspauskite mygtuką  ir savaitės režimas bus nustatytas.
3. Atostogų režimo nustatymas 
 - a. Nuspauskite ir palaikykite nuspaustą  mygtuką 3 sekundes. Viršutiniame dešiniajame kampe vietoje laikrodžio pradėjus blyksėti tekstui „OFF“ („išjungta“) arba „ON“ („įjungta“), jūs perėjote prie atostogų režimo nustatymų.
 - b. Jei norite aktyvinti atostogų režimą, rodykle  arba  perjunkite viršutiniame dešiniajame kampe blyksintį tekstą į „ON“ ir patvirtinkite .

- c. Patvirtinus, ekrano viršuje pradės blyksėti skaičius, rodantis atostogų režimo intervalą. Rodyklėmis **▲** ir **▼** pareguliuokite intervalą. Patvirtinkite nuspausdami .
- d. Patvirtinę intervalą, būsite nukreipti į atostogų režimo temperatūros nustatymą. Temperatūrą reguliuokite rodyklėmis **▲** ir **▼**. Patvirtinkite nuspausdami . Patvirtinus aktyvinamas atostogų režimas.
- e. Norėdami išjungti atostogų režimą, nuspauskite ir 3 sekundes palaikykite nuspaustą mygtuką  ir pakeiskite tekstą į „OFF“. Norėdami išjungti atostogų režimą, patvirtinkite .

Režimų ir funkcijų nustatymas neaktyviame termostato ekrane

Mygtuku  išjunkite termostato ekraną. Kai ekranas išjungtas, aktyvinta tik apatinė mygtukų juosta.

Norėdami pasiekti išplėstinės termostato nuostatos (A), nuspauskite ir 3 sekundes palaikykite nuspaustą mygtuką .

Bet kurio režimo arba funkcijos vertes/parametrus reguliuokite rodyklėmis **▲** ir **▼**.

Norėdami naršyti po išplėstinės nuostatas, spauskite  kad pasiektumėte kitos funkcijos/režimo nuostatas. Funkcijos/režimai yra pažymėti A1–AE (viršutiniame dešiniajame ekrano kampe).

Patvirtinkite nustatytas vertes nuspausdami .

Funkcijos/režimai:

- A1 – temperatūros kalibravimas
 - Galima nustatyti nuo -9 °C iki 9 °C.
 - Ekrane rodoma temperatūra pakoreguojama jūsų nustatyta kalibravimo verte.
 - Kalibravimo vertė rodama ekrano viršuje.
 - Numatytasis nustatymas yra -1 °C.
- A2 – temperatūros diferencialas
 - Galima nustatyti nuo -0,5 °C iki 2,5 °C.
 - Numatytasis nustatymas yra 1 °C.
- A3 – ekrano užraktas nuo vaikų 

- Galima nustatyti 0 arba 1.
- 0 = užraktas išjungtas.
- 1 = užraktas įjungtas.
- Numatytoji reikšmė yra 0.
- A4 – įrenginio būseną po pakartotinio prijungimo prie maitinimo dingus elektrai
 - Galima nustatyti 0, 1 arba 2.
 - 0 = tokia pati būseną kaip prieš elektros dingimą.
 - 1 = termostatas išjungtas.
 - 2 = termostatas įjungtas.
 - Numatytoji reikšmė yra 0.
- A5 – termostato ekrano ryškumas budėjimo režime
 - Galima nustatyti 0, 1 arba 2.
 - 0 = ekranas išjungtas.
 - 1 = ekrane silpnai šviečia patalpos temperatūra.
 - 2 = ekrane ryškiai šviečia patalpos temperatūra.
 - Numatytoji reikšmė yra 2.
- A6 – kalendorinio režimo pasirinkimas savaitės režimui
 - Galima nustatyti 0, 1 arba 2.
 - $0 = 5 + 2 (Pr - Pn + Š + S)$
 - $1 = 6 + 1 (Pr - Š + S)$
 - 2 = 7 dienos.
 - Numatytasis nustatymas yra 0.
- A7 – minimalios temperatūros nustatymas
 - Galima nustatyti nuo 1 °C iki 10 °C.
 - Numatytasis nustatymas yra 5 °C.
- A8 – maksimalios temperatūros nustatymas
 - Galima nustatyti nuo 20 °C iki 70 °C.
 - Numatytasis nustatymas yra 35 °C.
- A9 – žemos temperatūros apsauga
 - Galima nustatyti nuo 1 °C iki 10 °C arba visiškai išjungti.

- Apsauga išjungiama nustatant 10 °C vertę ir paspaudžiant rodyklę ▲. Ekrane atsiras du brūkšniai.
- Numatytasis nustatymas yra 5 °C.
- AA – išorinio jutiklio aukštos temperatūros apsauga
 - Galima nustatyti nuo 20 °C iki 70 °C arba visiškai išjungti.
- Apsauga išjungiama nustatant 20 °C vertę ir paspaudžiant rodyklę ▼. Ekrane atsiras du brūkšniai.
 - Numatytasis nustatymas yra 45 °C.
- AB – jutiklio aukštos temperatūros apsaugos ribos nustatymas
 - Galima nustatyti nuo 1 °C iki 9 °C.
 - Numatytasis nustatymas yra 2 °C.
- AC – atviro lango funkcija (temperatūra)
 - Galima nustatyti nuo 10 °C iki 20 °C arba visiškai išjungti.
 - Apsauga išjungiama nustatant 10 °C vertę ir paspaudžiant rodyklę ▼. Ekrane atsiras du brūkšniai.
 - Numatytasis nustatymas yra „Išjungta“.
- AD – atviro lango funkcija (intervalas)
 - Galima nustatyti nuo 10 iki 20 minučių.
 - Numatytoji reikšmė yra 10 minučių.
- AE – nustatymas iš naujo
 - Ekrane rodoma „Ao“. Norėdami atkurti gamyklinius nustatymus, nuspauskite ir 5 sekundes palaikykite nuspaustą mygtuką ⏻.

B režimų ir funkcijų nustatymas neaktyviame termostato ekrane

Mygtuku ⏻ išjunkite termostato ekraną. Kai ekranas išjungtas, aktyvinta tik apatinė mygtukų juosta.

Norėdami pasiekti išplėstines termostato nuostatas (B), nuspauskite ir 3 sekundes palaikykite nuspaustą mygtuką ⏻.

Bet kurio režimo arba funkcijos vertes/parametrus reguliuokite rodyklėmis ▲ ir ▼.

Norėdami naršyti po išplėstines nuostatas, spauskite  kad pasiektumėte kitos funkcijos/režimo nuostatas. Funkcijos/režimai yra pažymėti BN, Bo (viršutiniame dešiniajame ekrano kampe).

Patvirtinkite nustatytas vertes nuspausdami .

Funkcijos/režimai:

- BN – aktyvus temperatūros jutiklis
 - Galima nustatyti N1, N2 ir N3.
 - N1 = aktyvintas vidinis jutiklis.
 - N2 = aktyvintas grindinis jutiklis.
 - N3 = aktyvintas vidinis ir grindinis jutiklis.
 - Numatytoji reikšmė yra N1.
- Bo – informacija apie gaminį
 - Šios parinkties negalima reguliuoti.

Priežiūra ir techninė priežiūra

Tinkamai naudojamas prietaisas patikimai veiks ne vienus metus. Štai keletas patarimų, kaip tinkamai naudoti prietaisą:

- Įdėmiai perskaitykite naudotojo vadovą prieš naudodami šį gaminį.
- Saugokite prietaisą nuo tiesioginių saulės spindulių, didelio šalčio, drėgmės ir staigių temperatūros pokyčių. Tai sumažintų matavimo tikslumą.
- Nedėkite prietaiso vietose, kuriose jaučiama vibracija ar smūgiai, – tai gali jį sugadinti.
- Saugokite prietaisą nuo didelės jėgos poveikio, smūgių, dulkių, aukštos temperatūros arba drėgmės, kurie gali jį sugadinti, gali sutrumpėti baterijos veikimas arba ji gali sugesti, plastikinės dalys gali deformuotis.
- Saugokite prietaisą nuo lietaus arba didelės drėgmės, vandens lašų ar pusrų.
- Nepalikite jo netoli atviros liepsnos šaltinių, pvz., degančios žvakės ar kt.
- Nedėkite prietaiso nepakankamai vėdinamose vietose.
- Nedėkite jokių objektų į prietaiso vėdinimo angas.
- Nelieskite gaminio vidaus elektros grandinių, nes kyla grėsmė pažeisti gaminį ir savaime netekti garantijos. Prietaisą remontuoti gali tik kvalifikuotas specialistas.

- Gaminį valykite šiek tiek drėgna minkšta šluoste. Nenaudokite tirpiklių ar valymo priemonių, nes jie gali subraižyti plastikines dalis ir sukelti elektros grandinės dalių koroziją.
- Nenardinkite prietaiso į vandenį ar kitus skysčius.
- Jei gaminys sugedo ar jame yra defektas, neremontuokite jo patys. Nuneškite jį remontuoti į parduotuvę, kurioje pirkote.
- Šis prietaisas nėra skirtas naudoti asmenims (įskaitant vaikus), turintiems fizinę, jutiminę arba protinę negalią, taip pat neturintiems patirties ir žinių, kurios reikalingos saugiam naudojimui, nebent už tokių asmenų saugumą atsakingas asmuo juos prižiūri arba nurodo, kaip naudotis prietaisu. Visada prižiūrėkite vaikus ir užtikrinkite, kad jie nežaistų su prietaisu.



Nemeskite kartu su buitinėmis atliekomis. Pristatykite į specialius rūšiuojamoms atliekoms skirtus surinkimo punktus. Susisieki su vietinėmis valdžios institucijomis, kad šios suteiktų informaciją apie surinkimo punktus. Jei elektroniniai prietaisai yra išmetami atliekų užkasimo vietose, kenksmingos medžiagos gali patekti į gruntinius vandenis, o paskui ir į maisto grandinę, ir tokiu būdu pakenkti žmonių sveikatai.

LV | Apsildāmās grīdas termostats

Termostats P56201UF ir paredzēts grīdas apsildes regulēšanai.

Svarīgi

- Pirms termostata pirmās lietošanas reizes rūpīgi izlasiet lietotāja rokasgrāmatu.
- Pirms termostata uzstādīšanas izslēdziet strāvas padevi!
- Uzstādīšanas laikā ievērojiet noteiktos standartus.

Tehniskā specifikācija

Pārslēdzamā slodze: maks. 230 V maiņstrāva; 16 A rezistīvajai slodzei

Temperatūras mērījumi: 0 °C līdz +95 °C, izšķirtspēja 0,5 °C

Temperatūras iestatījums: no 1 °C līdz 70 °C ar 0,5 °C soli

Temperatūras starpības iestatījums: no 0,5 °C līdz 2,5 °C ar 0,5 °C soli

Apkārtējās vides temperatūras kalibrēšana: no -9 °C līdz +9 °C ar 1 °C soli

Barošanas avots: 230 V















Elektroiekārtas korpusa aizsardzības pakāpe: IP20

Piederumi: 3 m grīdas sensors, uzstādīšanas aprīkojums

Wi-Fi frekvence: 2,4 GHz

Izmēri: 86 × 86 × 43 mm

Termostata ekrāna apraksts: ikonas un taustiņi (skatiet A att.)

- 1 –  norāda nedēļas dienu.
- 2 – Nedēļas dienas kārtas numurs (1 – pirmdiena, 2 – otrdiena, 3 – trešdiena, 4 – ceturtdiena, 5 – piektdiena, 6 – sestdiena, 7 – svētdiena).
- 3 – Ekrānā redzamā ikona **SET** norāda, ka ekrāns rāda konkrētajam režīmam iestatīto temperatūru.
- 4 – Ja ekrānā ir ikona , ekrāns rāda pašreizējo telpas temperatūru (ja ir aktīvs termostata iekšējais sensors).
- 5 – Ja ekrānā ir ikona **EXT**, ekrāns rāda grīdas sensora temperatūru. Režīmā, kurā temperatūru mēra abi sensori, šo temperatūru var redzēt, trīs sekundes turot nospiestu .
- 6 – Ikona  ekrānā norāda, ka ir aktīvs nedēļas režīms.
- 7 – Ar pogu  notiek nedēļas un manuālā režīma pārslēgšana.
- 8 – Ikona  ekrānā norāda, ka manuālais režīms ir aktīvs.
- 9 – Ar pogu  tiek iestatīts laiks.
- 10 – Ikona  ekrānā norāda, ka brīvdienu režīms ir aktīvs.
- 11 – Ekrānā redzamā ikona  norāda, ka termostats pašlaik silda telpu.
- 12 –  ir IESLĒGŠANAS/IZSLĒGŠANAS poga.
- 13 – Ikona  ekrānā norāda, ka atvērtā loga funkcija ir aktīva.
- 14 – Poga  tiek izmantota, lai pārvietotos lejup.
- 15 – Poga  tiek izmantota, lai pārvietotos augšup.
- 16 – Ikona  ekrānā norāda, ka bērnu drošības slēdzene ir aktīva.
- 17 – Pašreizējā telpas temperatūra.

18 – Temperatūras mērvienība, °C.

19 – Pašreizējais laiks.

20 – Ikona  norāda savienojumu ar mākonī (AP).

21 – Ikona  norāda savienojumu ar Wi-Fi (EZ).

22 – Ikona   norāda, kurš nedēļas režīma periods pašlaik ir aktīvs.

23 – Iekštelpu temperatūras sensora atrašanās vieta

Termostata uzstādīšana (skatiet B att.)

Uzmanību!

Pirms termostata maiņas atvienojiet no elektrotīkla dzīvokļa apsildes sistēmu. Tas nepieļaus iespējamās elektriskās strāvas izraisītas traumas.

Termostata novietojums

Termostata novietojums būtiski ietekmē tā darbību. Izvēlieties vietu, kur ģimenes locekļi pavada lielāko daļu laika. Vēlams izvēlēties iekšējo sienu, kur gaiss brīvi cirkulē, bez tiešas saulesgaismas. Nenovietojiet termostatu siltuma avotu (piemēram, televizoru, radiatoru, ledusskapju) vai durvju tuvumā (biežu triecienu vai vibrāciju dēļ). Šo ieteikumu neievērošanas gadījumā termostats neuzturēs pareizu telpas temperatūru.

1. Ar skrūvgriezi nospiediet iekšējo fiksatoru un izbīdi metāla rāmi. Ja nepieciešams, uzmanīgi atvienojiet abas termostata daļas savienojošo iekšējo savienotāju.
2. Uzstādiet montāžas plāksni uz piemērotas sadales kārbas, piemēram, KU 68.
3. Savienojiet no sadales kārbas izejošos vadus ar atzīmētajām termostata spailēm saskaņā ar elektroinstalācijas shēmu. Savienojiet atpakaļ iekšējo savienotāju, uzstādiet termostatu atpakaļ uz montāžas plāksnes un nostipriniet to ar metāla rāmi.
4. Uzlieciet priekšējo vāku.

Elektroinstalācijas shēma (skatiet C att.)

LOAD – pievienotā ierīce





N, L – termostata barošanas avots

NTC – grīdas sensors

Norādījumi par termostata pievienošanu mobilajai ierīcei

Termostata savienošanai ar mobilo ierīci ir nepieciešama EMOS GoSmart lietotne. Lietotni operētājsistēmām Android un iOS var lejuplādēt vietnēs Google Play un App Store. Pirms savienojuma izveides pārliecinieties, ka ir izveidots savienojums ar Wi-Fi tīklu ar 2,4 GHz frekvenci.

5 GHz tīkli nav piemēroti.

1. Pēc EMOS GoSmart instalēšanas ieslēdziet to, reģistrējieties un piesakieties lietotnē (1. att.).
2. Pēc pieteikšanās lietotne atvērš lapu My Home. Lai savienotu termostatu pārī, pieskarities pluszīmes pogai ekrāna augšējā labajā stūrī (2. att.).
3. Pēc tam atlasiet ierīci, kuru vēlaties savienot pārī. Izvēlieties mazo sadzīves tehniku un termostatu (Wi-Fi) (3. att.).
4. Lai izveidotu savienojumu, ievadiet savu Wi-Fi tīkla nosaukumu un paroli (4. att.).
5. Aktivējiet režīmu termostata savienošanai pārī. Šim nolūkam vienlaicīgi turiet nospiešanas pogas  un  ilgāk nekā piecas sekundes. Kad termostats ir pārī savienošanas režīmā, EMOS GoSmart pārliecinieties, ka ikonas  un  ātri mirgo. Pēc tam nospiediet Next (5. att.).
6. EMOS GoSmart sāks meklēt pieejamās ierīces.
7. Kad termostats tiks atrasts, EMOS GoSmart novirzīs jūs uz ekrānu Add Device. Nospiediet zaļo pluszīmi blakus termostata ikonai un nosaukumam. Apstipriniet izvēli, nospiežot pogu Done ekrāna augšējā labajā stūrī (7. att.).

Temperatūras programmas

Temperatūras programmas veidu var izvēlēties lietotnes EMOS GoSmart iestatījumu kalendāra režīma cilnē.

Temperatūras programmu veidi:

- 5 + 2 (P–Pk + S + Sv)
 - Ļauj iestatīt nemainīgu temperatūru piecām darba dienām un divām nedēļas nogales dienām.
 - Katram dienu veidam ļauj iestatīt sešus laika periodus.

- 6 + 1 (P-S + Sv)
 - Ļauj iestatīt nemainīgu temperatūru sešām dienām (no pirmdienas līdz sestdienai) un svētdienai.
 - Katram dienu veidam ļauj iestatīt sešus laika periodus.
- Septiņas dienas
 - Ļauj iestatīt nemainīgu temperatūru septiņām dienām.
 - Katram dienu veidam ļauj iestatīt sešus laika periodus.

Laika periodus var iestatīt lietotnes EMOS GoSmart nedēļas režīma iestatījumu cilnē. Katram laika periodam iestatiet temperatūru, kas termostatom ir jāiestata, sākot ar laika perioda iestatījumos noteikto laiku. Iestatītā temperatūra būs spēkā līdz nākamajam laika periodam.

Piemērs. iestatot laika periodus atbilstoši turpmāk redzamajai tabulai, istabas temperatūra būs 16 °C no 3.00 līdz 6.00, pēc tam 20 °C no 6.00 līdz 9.00, 17 °C no 9.00 līdz 12.00, 19 °C no 12.00 līdz 14.00, 23 °C no 14.00 līdz 22.00 un 17 °C no 22.00 līdz 3.00.

| | | |
|------------------|-------|-------|
| 1. laika periods | 3.00 | 16 °C |
| 2. laika periods | 6.00 | 20 °C |
| 3. laika periods | 9.00 | 17 °C |
| 4. laika periods | 12.00 | 19 °C |
| 5. laika periods | 14.00 | 23 °C |
| 6. laika periods | 22.00 | 17 °C |

Papildiestatījumi

Temperatūras kalibrēšana

- Termostata temperatūras sensors ir kalibrēts rūpnīcā, taču var veikt papildu kalibrēšanu, lai optimizētu termostatu, piemēram, salīdzinot izmērīto telpas temperatūru ar atsaucis termometru.

- Piemērs. Termostats rāda istabas temperatūru 22 °C; iestatot kalibrēšanu līdz +1 °C, termostats tā vietā rādīs 23 °C.
- Lietotnē EMOS GoSmart kalibrēšanu var iestatīt no -9 °C līdz 9 °C ar 1 °C izšķirtspēju.

Temperatūras starpība

- Temperatūras starpība (histerēze) ir starpība starp sistēmas ieslēgšanai un izslēgšanai nepieciešamo temperatūru.
- Piemērs. Ja apsildes režīmā temperatūra ir iestatīta uz 20 °C un starpība ir iestatīta uz 2 °C, termostats aktivizēs apsildi, tiklīdz telpas temperatūra pazemināsies līdz 18 °C, un izslēgs apsildi, ja temperatūra sasniegs 22 °C.
- Iekšējā sensora temperatūras starpību var iestatīt no 0,5 °C līdz 2,5 °C.
- Grīdas sensora temperatūras starpību var iestatīt no 1 °C līdz 9 °C (EMOS GoSmart lietotne).

Manuālo termostata iestatījumu temperatūras ierobežojumi

- Maksimālā temperatūras iestatījumu robežvērtība nosaka maksimālo temperatūru, kuru var iestatīt termostatā (no 20 °C līdz 70 °C, izšķirtspēja 1 °C).
- Minimālā temperatūras iestatījumu robežvērtība nosaka minimālo temperatūru, kuru var iestatīt termostatā (no 1 °C līdz 20 °C, izšķirtspēja 1 °C).

Temperatūras aizsardzība

- Aizsardzība pret augstu temperatūru norāda maksimālo temperatūru, līdz kurai termostats uzsilda sistēmu.
- Piemērs. Ja sensora temperatūras aizsardzība ir iestatīta uz 45 °C un robežvērtība uz 2 °C, termostata relejs izslēdzas, ja temperatūra pārsniedz 45 °C, un atkal ieslēdzas, ja temperatūra nokrītas līdz 43 °C.
- Aizsardzība pret zemu temperatūru norāda zemāko iespējamo telpas temperatūru. Ja temperatūra nokrītas zem iestatītās vērtības, termostats sāk automātiski sildīt telpu. Šo vērtību var iestatīt no 1 °C līdz 10 °C.

Ierīces statuss pēc atkārtotas pieslēgšanas barošanas avotam pēc strāvas padeves pārtraukuma

- Tāds pats kā pirms izslēgšanas – termostats atgriežas stāvoklī, kādā tas bija pirms strāvas padeves pārtraukuma.
- Izslēgts – pēc atkārtotas pieslēgšanas termostats paliek izslēgts.
- Ieslēgts – pēc atkārtotas pieslēgšanas termostats ieslēdzas.

Aktīvais temperatūras sensors

- Iestatījums nosaka, kurš sensors mēra temperatūru, – iekšējais sensors, grīdas sensors vai abi.

Bērnu drošības slēdzene

- Bērnu drošības slēdzene tiek aktivēta/deaktivēta lietotnes EMOS GoSmart iestatījumos vai trīs sekundes turot nospiešu pogu .
- Ja slēdzene ir aktīva, termostata ekrānā vai EMOS GoSmart termostata galvenajā lapā tiek parādīta slēdzene ikona.



Termostata ekrāna spilgtums gaidstāves režīmā



- Norāda ekrāna spilgtumu pēc desmit sekundēm bez aktivitātēm.
- Var iestatīt tikai termostata ekrāna iestatījumos.
- 0 = ekrāns izslēgts
- 1 = ekrānā ir nedaudz izgaismota istabas temperatūra
- 2 = ekrānā ir spilgti izgaismota istabas temperatūra

Atvērta loga funkcija

- Ja termostats konstatē pēkšņu temperatūras kritumu (piemēram, atverot logu vai durvis), tas pārtrauc telpas sildīšanu.
- Termostats atsāks telpas sildīšanu pēc iestatītā laika perioda beigām vai pēc loga aizvēršanas.
- Šo funkciju var iestatīt/ieslēgt tikai termostata ekrāna iestatījumos.

Pagaidu manuālais režīms

- Pagaidu manuālais režīms tiek aktivēts, ja termostatā ir iestatīts nedēļas režīms un tiek nospiesta bultiņa  vai .

- Kad tas ir aktīvs, ekrānā būs redzama gan nedēļas režīma , gan manuālā režīma  ikona.
- Šis režīms tiek izslēgts, tikai pārejot uz citu režīmu.













Brīvdienų režīms

- Brīvdienų režīms ļauj iestatīt vēlamo temperatūru ilgākam laika periodam.

Atiestatīšana

- Ierīci var atiestatīt uz rūpnīcas iestatījumiem.
- Šo funkciju var aktivēt tikai termostata ekrānā (kā ir aprakstīts turpmāk).

Režīmu un funkciju iestatīšana aktīvā termostata ekrānā

1. Pašreizējā laika un nedēļas dienas iestatīšana
 - a. Nospiediet pogu , lai norādītajā secībā iestatītu minūtes, stundas un nedēļas dienu.
 - b. Mainiet vērtības ar bultiņām  un .
 - c. Apstipriniet, vēlreiz nospiežot .
2. Nedēļas režīma iestatīšana 
 - a. Nospiediet un trīs sekundes turiet pogu . Tiks atvērti darba dienas iestatījumi. Norādītajā secībā iestatiet pirmā darba dienas perioda stundu, minūtes un temperatūru. Apstipriniet katru darbību, vēlreiz nospiežot pogu . Pēc 1. laika perioda iestatīšanas iestatījumi automātiski pārslēdzas uz 2. laika periodu. Pakāpeniski virzieties līdz 6. laika periodam. Pēc darba dienas 6. laika perioda iestatīšanas tiks atvērti nedēļas nogales dienas iestatījumi.
 - b. Lai iestatītu nedēļas nogales dienas grafiku, atkārtojiet darbības, kuras veicāt, iestatot darba dienas grafiku.
 - c. Mainiet vērtības ar bultiņām  un .
 - d. Pēc pēdējā nedēļas nogales dienas laika perioda iestatīšanas vēlreiz nospiediet pogu , un nedēļas režīms ir iestatīts.
3. Brīvdienų režīma iestatīšana 
 - a. Nospiediet un trīs sekundes turiet pogu . Ja pulksteņa vietā augšējā labajā stūrī sāk mirgot teksts IZSLĒGTS vai IESLĒGTS, ir ievadīti brīvdienų režīma iestatījumi.

- b. Ja vēlaties aktivēt brīvdienu režīmu, izmantojiet bultiņu **▲** vai **▼**, lai mirgojošo tekstu augšējā labajā stūrī pārslēgtu uz IESLĒGTS, un apstipriniet ar **⊕**.
- c. Pēc apstiprināšanas ekrāna augšdaļā sāks mirgot cipars, kas norāda brīvdienu režīma ilgumu. Pielāgojiet ilgumu ar bultiņām **▲** un **▼**. Apstipriniet, nospiežot pogu **⊕**.
- d. Pēc ilguma apstiprināšanas tiks piedāvāta brīvdienu režīma temperatūras iestatīšana. Pielāgojiet temperatūru ar bultiņām **▲** un **▼**. Apstipriniet, nospiežot pogu **⊕**. Apstiprināšana aktivē brīvdienu režīmu.
- e. Lai izslēgtu brīvdienu režīmu, trīs sekundes turiet nospiestu pogu **⊕** un mainiet tekstu uz IZSLĒGTS. Apstipriniet ar **⊕**, lai izslēgtu brīvdienu režīmu.

A režīmu un funkciju iestatīšana neaktīvā termostata ekrānā

Izslēdziet termostata ekrānu ar pogu **⏻**. Kad ekrāns ir izslēgts, aktīva ir tikai apakšējā pogu josla.

Lai atvērtu termostata papildiestatījumus (A), nospiediet un trīs sekundes turiet pogu **⏻**.

Pielāgojiet jebkura režīma vai funkcijas vērtības/parametrus ar bultiņām **▲** un **▼**.

Lai pārslēgtu papildiestatījumus, nospiediet **⏻**, lai piekļūtu nākamās funkcijas/režīma iestatījumiem. Funkcijas/režīmi ir apzīmēti ar A1–AE (ekrāna augšējā labajā stūrī).

Jebkuras vērtības apstipriniet ar **⏻**.

Funkcijas/režīmi:

- A1 – temperatūras kalibrēšana
 - Šo vērtību var iestatīt no -9 °C līdz 9 °C.
 - Ekrānā redzamā temperatūra tiks korigēta par iestatīto kalibrēšanas vērtību.
 - Kalibrēšanas vērtība tiek parādīta ekrāna augšdaļā.
 - Noklusējuma iestatījums ir -1 °C.
- A2 – temperatūras starpība
 - Šo vērtību var iestatīt no -0,5 līdz 2,5 °C.
 - Noklusējuma iestatījums ir 1 °C.



- A3 – ekrāna bērnu drošības slēdzene 
 - Var iestatīt 0 vai 1.
 - 0 = slēdzene izslēgta.
 - 1 = slēdzene ieslēgta.
 - Noklusējuma vērtība ir 0.
- A4 – ierīces statuss pēc atkārtotas pieslēgšanas barošanas avotam pēc strāvas padeves pārtraukuma
 - Var iestatīt 0, 1 vai 2.
 - 0 = tāds pats statuss kā pirms pārtraukuma.
 - 1 = termostats izslēgts.
 - 2 = termostats ieslēgts.
 - Noklusējuma vērtība ir 0.
- A5 – termostata ekrāna spilgtums gaidstāves režīmā
 - Var iestatīt 0, 1 vai 2.
 - 0 = ekrāns izslēgts.
 - 1 = ekrānā ir nedaudz izgaismota istabas temperatūra.
 - 2 = ekrānā ir spilgti izgaismota istabas temperatūra.
 - Noklusējuma vērtība ir 2.
- A6 – kalendāra režīma izvēle nedēļas režīmam
 - Var iestatīt 0, 1 vai 2.
 - 0 = $5 + 2 (P - P_k + S + S_v)$.
 - 1 = $6 + 1 (P - S + S_v)$.
 - 2 = 7 dienas.
 - Noklusējuma iestatījums ir 0.
- A7 – minimālās temperatūras iestatījums
 - Šo vērtību var iestatīt no 1 °C līdz 10 °C.
 - Noklusējuma iestatījums ir 5 °C.
- A8 – maksimālās temperatūras iestatījums
 - Šo vērtību var iestatīt no 20 °C līdz 70 °C.
 - Noklusējuma iestatījums ir 35 °C.

- A9 – aizsardzība pret zemu temperatūru
 - Var iestatīt no 1 °C līdz 10 °C vai pilnībā izslēgt.
 - Aizsardzība tiek izslēgta, iestatot vērtību 10 °C un nospiežot bultiņu ▲. Ekrānā tiks parādītas divas svītrīņas.
 - Noklusējuma iestatījums ir 5 °C.
- AA – ārējā sensora aizsardzība pret augstu temperatūru
 - Var iestatīt no 20 °C līdz 70 °C vai pilnībā izslēgt.
 - Aizsardzība tiek izslēgta, iestatot vērtību 20 °C un nospiežot bultiņu ▼. Ekrānā tiks parādītas divas svītrīņas.
 - Noklusējuma iestatījums ir 45 °C.
- AB – aizsardzības pret augstu temperatūru sensora robežvērtības iestatīšana
 - Šo vērtību var iestatīt no 1 °C līdz 9 °C.
 - Noklusējuma iestatījums ir 2 °C.
- AC – atvērtā loga funkcija (temperatūra)
 - Var iestatīt no 10 °C līdz 20 °C vai pilnībā izslēgt.
 - Funkcija tiek izslēgta, iestatot vērtību 10 °C un nospiežot bultiņu ▼. Ekrānā tiks parādītas divas svītrīņas.
 - Noklusējuma iestatījums ir izslēgta.
- AD – atvērtā loga funkcija (intervāls)
 - Šo vērtību var iestatīt no 10 °C līdz 20 °C minūtēm.
 - Noklusējuma vērtība ir desmit minūtes.
- AE – atiestatīšana
 - Ekrānā tiek parādīts A0. Lai atiestatītu rūpnīcas iestatījumus, piecas sekundes turiet nospiestu pogu Ⓡ.

B režīmu un funkciju iestatīšana neaktīvā termostata ekrānā

Izslēdziet termostata ekrānu ar pogu Ⓡ. Kad ekrāns ir izslēgts, aktīva ir tikai apakšējā pogu josla.

Lai atvērtu termostata papildiestatījumus (B), nospiediet un trīs sekundes turiet pogu Ⓡ.

Pielāgojiet jebkura režīma vai funkcijas vērtības/parametrus ar bultiņām **▲** un **▼**.
Lai pārslēgtu papildiestatījumus, nospiediet  lai piekļūtu nākamās funkcijas/režīma iestatījumiem. Funkcijas/režīmi ir apzīmēti ar BN, Bo (ekrāna augšējā labajā stūrī).
Jebkuras vērtības apstipriniet ar .

Funkcijas/režīmi:

- BN – aktīvais temperatūras sensors
 - Var iestatīt N1, N2 un N3.
 - N1 = aktīvs ir iekšējais sensors.
 - N2 = aktīvs ir grīdas sensors.
 - N3 = aktīvs ir iekšējais un grīdas sensors.
 - Noklusējuma vērtība ir N1.
- Bo – informācija par ierīci
 - Izvēle, kuru nevar mainīt.

Apkope un uzturēšana

Pareizi izmantota, šī ierīce uzticama kalpos gadiem ilgi. Turpmāk ir sniegti dažī padomi pareizas darbības nodrošināšanai:

- Pirms ierīces lietošanas rūpīgi izlasiet instrukciju.
- Nepakļaujiet ierīci tiešiem saules stariem, lielam aukstumam, mitrumam un pēkšņām temperatūras izmaiņām. Tas mazinās mērījumu precizitāti.
- Nenovietojiet ierīci vietās, kas ir pakļautas vibrācijai vai triecieniem, – tie var izraisīt bojājumus.
- Nepakļaujiet ierīci pārmērīgam spēkam, triecieniem, putekļiem, augstas temperatūras ietekmei vai mitrumam – tādējādi var tikt traucēta tās darbība, saīsināts baterijas kalpošanas mūžs, sabojāta baterija vai deformētas plastmasas detaļas.
- Nepakļaujiet ierīci lietus vai lielam mitrumam, pilošam ūdenim vai ūdens šļakatām.
- Nenovietojiet uz ierīces atklātas liesmas avotus, piemēram, degošas sveces u. c.
- Nenovietojiet ierīci vietā ar nepietiekamu gaisa plūsmu.
- Neievietojiet priekšmetus ierīces atverēs.

- Neaizskariet ierīces iekšējos elektriskos savienojumus – tādējādi var to sabojāt un tas automātiski anulē garantiju. Bojājumu gadījumā ierīce ir jāremontē tikai atbilstoši kvalificētam speciālistam.
- Ierīces tīrīšanai izmantojiet nedaudz samitrinātu mīkstu drānu. Nelietojiet šķīdinātājus vai tīrīšanas līdzekļus – tie var saskrāpēt plastmasas detaļas un izraisīt elektrisko ķēžu koroziju.
- Negremdējiet ierīci ūdenī vai citā šķidrumā.
- Ierīces bojājumu vai defektu gadījumā neveiciet remontdarbus patstāvīgi. Nododiet ierīci labošanai veikalā, kurā to iegādājāties.
- Šī ierīce nav paredzēta izmantošanai personām (tostarp bērniem), kuru fiziskā, uztveres vai garīgā nespēja vai pieredzes un zināšanu trūkums neļauj to droši lietot, ja vien šīs personas neuzrauga vai norādījumus par ierīces lietošanu tām nesniedz par viņu drošību atbildīgā persona. Bērni vienmēr ir jāuzrauga, lai pārliecinātos, ka viņi nespēlējas ar ierīci.



Neizmetiet kopā ar sadzīves atkritumiem. Šim nolūkam izmantojiet īpašus atkritumu šķirošanas un savākšanas punktus. Lai gūtu informāciju par šādiem savākšanas punktiem, sazinieties ar vietējo pašvaldību. Ja elektroniskās ierīces tiek likvidētas izgāztuvē, bīstamas vielas var nonākt pazemes ūdeņos un tālāk arī barības ķēdē, kur tās var ietekmēt cilvēka veselību.

EE | Põrandakütte termostaat

P56201UF termostaat on mõeldud põrandasoojenduse juhtimiseks.

Oluline!

- Lugege termostaadi kasutusjuhend enne seadme esmakordset kasutamist läbi.
- Enne termostaadi paigaldamist lülitage toide välja!
- Paigaldamisel pidage kinni ettenähtud standarditest.

Tehnilised andmed:

Lülitatud koormus: max 230 V AC; Aktiivkoormusel 16 A

Temperatuuri mõõtmise: 0 °C kuni +95 °C, 0,5 °C resolutsioon

Temperatuuri seadistus: 1 °C kuni 70 °C, sammuga 0,5 °C

Temperatuurierinevuse seadistus: 0,5 °C kuni 2,5 °C, sammuga 0,5 °C

Seadistatud temperatuuri kalibreerimine: -9 °C kuni 9 °C, sammuga 1 °C

Toiteallikas: 230 V













Ümbrise kaitseklass: IP20





Lisatarvikud: 3 m pörandaandur, paigaldusseadmed

Wi-Fi sagedus: 2,4 GHz

Mõõdud: 86 × 86 × 43 mm

Termostaadi ekraani kirjeldus – ikoonid ja nupud (vt joonis A)

- 1 –  näitab nädalapäeva.
- 2 – Nädalapäeva number (1 – esmaspäev, 2 – teisipäev, 3 – kolmapäev, 4 – neljapäev, 5 – reede, 6 – laupäev, 7 – pühapäev).
- 3 – Ekraanile ilmuv ikoon **SET** näitab, et ekraanil kuvatakse antud režiimi jaoks seatud temperatuuri.
- 4 – Kui ekraanil on ikoon , näitab ekraan toa hetketemperatuuri (kui termostaadi sisemine andur on aktiivne).
- 5 – Kui ekraanil on ikoon **EXT**, näitab ekraan pörandaanduri temperatuuri. Režiimis, kus mõlemad andurid mõõdavad temperatuuri, saate seda temperatuuri kuvada, kui hoiate  3 sekundit all.
- 6 –  ikoon ekraanil näitab, et iganädalane režiim on aktiivne.
- 7 – Nupp  teeb nädalase ja manuaalse režiimi vahetusi.
- 8 –  ikoon ekraanil näitab, et manuaalne režiim on aktiivne.
- 9 – Nupp  määrab aja.
- 10 –  ikoon ekraanil näitab, et puhkuserežiim on aktiivne.
- 11 – Ekraanile ilmuv  ikoon näitab, et termostaat kütab parajasti tuba.
- 12 –  on ON/OFF-nupp.
- 13 –  ikoon ekraanil näitab, et avatud akna funktsioon on aktiivne.
- 14 – Nuppu  kasutatakse allapoole liikumiseks.
- 15 – Nuppu  kasutatakse ülespoole liikumiseks.

- 16 –  ikoon ekraanil näitab, et lapselukk on aktiivne.
- 17 – Praegune toatemperatuur
- 18 – °C temperatuuriühik
- 19 – Praegune kellaaeg
- 20 – Ikoon  näitab ühendust pilvega (AP).
- 21 – Ikoon  näitab ühendust Wi-Fi (EZ) kaudu.
- 22 – Ikoon  näitab, milline nädalarežiimi ajavahemik on hetkel aktiivne.
- 23 – Sisetemperatuurianduri asukoht

Termostaadi paigaldamine (vt joonis B)

Tähelepanu!

Enne termostaadi asendamist lülitage küttesüsteem oma korteri põhivoolust lahti. See hoiab ära võimaliku vigastuse elektrivooluga.

Termostaadi paigutamine

Termostaadi asukoht mõjutab märkimisväärselt selle toimimist. Valige koht, kus pere liikmed veedavad suurema osa oma ajast, eelistatavalt sisesein, kus õhk ringleb vabalt, ilma otsese päikesepaisteta. Ärge asetage termostaati soojusallikate (nt telerite, radiaatorite, külmikute) lähedusse ega ukse lähedusse (sagedaste löökide või vibratsiooni tõttu). Kui te neid soovitusi ei järgi, ei kontrolli termostaat ruumi temperatuuri õigesti.

1. Kasutage kruvikeerajat, et vajutada sisemisele lukule ja lükata metallraam välja. Vajaduse korral ühendage ettevaatlikult lahti termostaadi kahte osa ühendav sisemine pistik.
2. Kinnitage kinnitusplaat sobiva harukarbi külge, nt KU 68.
3. Ühendage harukarbist väljuvad juhtmed termostaadi märgitud klemmidega vastavalt elektriskeemile. Ühendage sisemine pistik uuesti, paigaldage termostaat tagasi paigaldusplaadile ja kinnitage see metallraamiga.
4. Eemaldage esikaas.

Elektriskeem (vt joonist C)

LOAD – ühendatud seade





N, L – termostaadi toiteallikas

NTC – pörandandur

Juhised termostaadi ühendamiseks mobiilseadmega

Termostaadi ühendamiseks mobiilseadmega on vaja rakendust EMOS GoSmart. Rakendus on allalaaditav kohast Google Play (Androidile) või App Store (iOSile).

Enne ühendamist veenduge, et olete ühendatud 2,4 GHz sagedusega WiFi-võrku. 5 GHz võrke ei toetata.

1. Kui olete EMOS GoSmart paigaldanud, lülitage see sisse, logige sisse ja sisenege rakendusse (joonis 1).
2. Kui olete sisse logitud, avab rakendus lehe Minu kodu. Termostaadi sidumiseks puudutage ekraani paremas ülemises nurgas asuvat plussnuppu (joonis 2).
3. Seejärel valige, millist seadet soovite siduda. Valige Väikesed kodumasinad ja Termostaat (Wi-Fi) (joonis 3).
4. Ühendamiseks sisestage oma Wi-Fi-võrgu nimi ja selle parool (joonis 4).
5. Aktiveerige oma termostaadi sidumisrežiim. Seda saate teha, kui hoiate nuppe  ja  samaaegselt üle 5 sekundi all. Kui termostaat on sidumisrežiimis, kinnitage EMOS GoSmart, et ikoonid  ja  vilguvad kiiresti. Seejärel vajutage nuppu Järgmine (joonis 5).
6. EMOS GoSmart hakkab otsima olemasolevaid seadmeid.
7. Kui termostaat on tuvastatud, suunab EMOS GoSmart teid seadme lisamise ekraanile. Puudutage rohelist plussmärki termostaadi ikooni ja nime kõrval. Kinnitage valik, vajutades ekraani paremas ülemises nurgas olevale nupule Valmis (joonis 7).

Temperatuuriprogrammid

Temperatuuriprogrammi tüübi saab valida EMOS GoSmart seadete vahekaardil Kalenderrežiim.

Temperatuuriprogrammide tüübid:

- 5 + 2 (E-R + L + P)
 - Võimaldab määrata fikseeritud temperatuuri 5 tööpäevaks + 2 nädalavahetuse päevaks.
 - Võimaldab määrata kuni 6 ajaperioodi igale päevatübile.

- 6 + 1 (E–L + P)
 - Võimaldab määrata fikseeritud temperatuuri 6 päevaks (esmaspäevast laupäevani) + pühapäev.
 - Võimaldab määrata kuni 6 ajaperioodi igale päevatüübile.
- 7 päeva
 - Võimaldab määrata fikseeritud temperatuuri 7 päevaks.
 - Võimaldab määrata kuni 6 ajaperioodi igale päevatüübile.

Ajaperioode saab määrata EMOS GoSmart rakenduse vahekaardil Nädalarežiimi seaded (Weekly Mode Settings). Iga ajaperioodi jaoks määrake temperatuur, mida termostaat peaks seadistama alates ajaperioodi seadetes määratud ajast. Seadistatud temperatuur on aktiivne kuni järgmise ajaperioodini.

Näide: Kui seadistate ajavahemikud vastavalt allpool esitatud tabelile, siis on temperatuur ruumis kell 3:00 kuni 6:00 16 °C, siis kell 6:00 kuni 9:00 20 °C, kell 9:00 kuni 12:00 17 °C, kell 12:00 kuni 14:00 19 °C, kell 14:00 kuni 22:00 23 °C ja kell 22:00 kuni 3:00 17 °C.

| | | |
|---------------|-------|-------|
| 1. ajaperiood | 3:00 | 16 °C |
| 2. ajaperiood | 6:00 | 20 °C |
| 3. ajaperiood | 9:00 | 17 °C |
| 4. ajaperiood | 12:00 | 19 °C |
| 5. ajaperiood | 14:00 | 23 °C |
| 6. ajaperiood | 22:00 | 17 °C |

Täpsemad sätted

Temperatuuri kalibreerimine

- Termostaadi temperatuuriandur kalibreeritakse juba tootmisfaasis, kuid termostaadi optimeerimiseks saab seda täiendavalt kalibreerida, näiteks võrreldes mõõdetud toatemperatuuri ja võrdlustermomeetri näitu.

- Näide: Termostaat kuvab ruumi temperatuuriks 22 °C; kui seadistate kalibreerimisväärtuse +1 °C, kuvab termostaat 23 °C.
- Kalibreerimist saab EMOS GoSmart seadistada vahemikus -9 °C kuni 9 °C ja 1 °C eraldusvõimega.

Temperatuuri erinevus

- Temperatuurierinevus (hüsterees) on süsteemi sisse- ja väljalülitamiseks vajalik temperatuuri erinevus.
- Näide: Kui seadistate küttesüsteemi temperatuuri väärtusele 20 °C ja erinevus on 2 °C, siis aktiveerib termostaat kütmise toatemperatuuri langedes väärtusele 18 °C ja lülitab kütmise välja temperatuuril 22 °C.
- Sisemise anduri temperatuurierinevuse saab seadistada vahemikku 0,5 °C kuni 2,5 °C.
- Põrandaanduri temperatuurierinevuse saab seadistada vahemikku 1 °C kuni 9 °C (EMOS GoSmart rakendus).

Temperatuurilimiidid manuaalsete termostaadi seadete jaoks

- Maksimaalne temperatuuri seadistamise piir – määrab maksimaalse temperatuuri, mida saab termostaadil seadistada (20 °C kuni 70 °C, 1 °C eraldusvõime).
- Minimaalse temperatuuri seadistamise piir – määrab minimaalse temperatuuri, mida saab termostaadil seadistada (1 °C kuni 20 °C, 1 °C eraldusvõime).

Temperatuuri kaitse

- Kõrge temperatuuri kaitse – määrab maksimaalse temperatuuri, milleni termostaat süsteemi soojendab.
- Näide: Kui anduri temperatuurikaitseks on seatud 45 °C ja piirväärtuseks 2 °C, lülitub termostaadi relee välja, kui temperatuur ületab 45 °C, ja lülitub uuesti sisse, kui temperatuur langeb 43 °C-ni.
- Madala temperatuuri kaitse – määrab kindlaks madalaima võimaliku toatemperatuuri. Kui temperatuur langeb alla seadistatud väärtuse, hakkab termostaat ruumi automaatselt kütma. Saab seadistada vahemikku 1 °C kuni 10 °C.

Seadme olek pärast voolutaastamist voolukatkestuse järel

- Sama nagu enne väljalülitumist – termostaat naaseb sellesse olekusse, milles ta oli enne voolukatkestust.
- Väljas – termostaat jääb pärast uuesti ühendamist välja lülitatuks.
- Sees – termostaat lülitub pärast uuesti ühendamist sisse.

Aktiivne temperatuuriandur

- Seadistus määrab, milline andur temperatuuri tuvastab: kas sisemine andur, pörandandur või mõlemad.

Lapselukk

- Lapselukk aktiveeritakse/deaktiveeritakse EMOS GoSmart rakenduse seadetes või hoides nuppu  3 sekundit all.
- Kui lukustus on aktiivne, kuvatakse termostaadi ekraanil või EMOS GoSmart termostaadi pealehel lukustussümbol.



Termostaadi ekraani heledus ooterežiimis



- Määrab ekraani heleduse pärast 10 sekundit tegevusetust.
- Saab reguleerida ainult termostaadi ekraanil nähtavates seadetes.
- 0 = ekraan on välja lülitatud
- 1 = toatemperatuur on ekraanil kergelt valgustatud
- 2 = toatemperatuur on ekraanil tugevalt valgustatud

Avatud akna funktsioon

- Kui termostaat tuvastab temperatuuri järsu languse (nt kui aken või uks on avatud), peatab ta ruumi kütmise.
- Termostaat jätkab ruumi kütmist pärast määratud aja möödumist või pärast akna sulgemist.
- Funktsiooni saab seadistada/välja lülitada ainult termostaadi ekraanil olevates seadetes.

Ajutine manuaalne režiim

- Ajutine manuaalne režiim aktiveerub, kui termostaadil on seatud nädalarežiim ja vajutate noolt  või .

- Kui see on aktiivne, kuvatakse ekraanil nii nädalarežiimi  kui ka manuaalse režiimi  ikoon.
- See režiim lülitatakse välja ainult teise režiimi lülitumisega.













Puhkuserežiim

- Puhkuserežiim võimaldab määrata valitud temperatuuri pikemaks ajaks.

Lähtestamine

- Seadet saab lähtestada tehaseseadetele.
- Seda funktsiooni saab aktiveerida ainult termostaadi ekraani kaudu (nagu allpool kirjeldatud).

Režiimide ja funktsioonide seadistamine aktiivsel termostaadi ekraanil

- Kehtiva kellaaja ja nädalapäeva seadistamine
 - Vajutage nuppu , et määrata järjekorras minutid, tunnid ja nädalapäev.
 - Muutke väärtusi, kasutades nooli  ja .
 - Kinnitage, vajutades uuesti .
- Nädalarežiimi seadistamine 
 - Hoidke nuppu  3 sekundit all. See avab tööpäeva seaded. Seadistage järjekorras tund, minutid ja temperatuur tööpäeva esimese ajaperioodi jaoks. Kinnitage iga väärtus, vajutades uuesti nuppu  Kui olete määranud 1. ajaperioodi, lähevad seaded automaatselt üle 2. ajaperioodile. Jätkake järk-järgult kuni 6. ajaperioodini. Pärast 6. tööpäeva ajaperioodi seadistamist suunatakse teid ümber nädalavahetuse päevade seadistuste juurde.
 - Nädalavahetuse graafiku seadistamiseks korrake samu toiminguid, mida tegite tööpäevade graafiku seadistamiseks.
 - Muutke väärtusi, kasutades nooli  ja .
 - Kui olete seadnud nädalavahetuse päeva lõpliku ajaperioodi, vajutage uuesti nuppu  ja nädalarežiim on seatud.
- Puhkuserežiimi seadistamine 
 - Hoidke nuppu  3 sekundit all. Kui kella asemel hakkab paremas ülanurgas vilkuma tekst OFF või ON, olete sisenenud puhkuserežiimi seadistustesse.

- b. Kui soovite aktiveerida puhkuserežiimi, kasutage nooli **▲** või **▼**, et lülitada paremas ülانurgas vilkuv tekst sisse ja kinnitage, kasutades **⏻**.
- c. Pärast kinnitust hakkab ekraani ülaosas vilkuma number, mis näitab puhkuserežiimi intervalli. Reguleerige intervalli, kasutades nooli **▲** ja **▼**. Kinnitamiseks vajutate nuppu **⏻**.
- d. Pärast intervalli kinnitamist suunatakse teid edasi puhkuserežiimi temperatuuri seadistamisele. Reguleerige temperatuuri nooltega **▲** ja **▼**. Kinnitamiseks vajutate nuppu **⏻**. Kinnitamine aktiveerib puhkuserežiimi.
- e. Puhkuserežiimi väljalülitamiseks hoidke nuppu **⏻** 3 sekundit all ja muutke tekstiks OFF. Kinnitage, kasutades **⏻**, et puhkuserežiim välja lülitada.

A-režiimide ja funktsioonide seadistamine mitteaktiivse termostaadi ekraanil

Lülitage termostaadi ekraan välja, kasutades nuppu **⏻**. Kui ekraan on välja lülitatud, on aktiivne ainult alumine nupuriba.

Termostaadi täiustatud seadistuste (A) avamiseks vajutate ja hoidke 3 sekundit all nuppu **⏻**.

Reguleerige väärtusi/parameetreid mis tahes režiimis või funktsioonis, kasutades nooli **▲** ja **▼**.

Täiustatud seadetes navigeerimiseks vajutate **⏻**, et pääseda järgmise funktsiooni/režiimi seadistusteni. Funktsioonid/režiimid on tähistatud kui A1–AE (ekraani paremas ülانurgas).

Kinnitage määratud väärtused, vajutades **⏻**.

Funktsioonid/režiimid:

- A1 – Temperatuuri kalibreerimine
 - Saab seadistada vahemikku -9 °C kuni 9 °C.
 - Ekraanil kuvatavat temperatuuri kohandatakse teie poolt määratud kalibreerimisväärtuse järgi.
 - Kalibreerimisväärtus kuvatakse ekraani ülaosas.
 - Vaikeseadistus on -1 °C.



- A2 – Temperatuuri erinevus
 - Saab seadistada vahemikku 0,5 °C kuni 2,5 °C.
 - Vaikeseadistus on 1 °C.
- A3 – Ekraani lapselukk 
 - Saab määrata 0 või 1.
 - 0 = lukustus välja.
 - 1 = lukustus sisse.
 - Vaikeväärtus on 0.
- A4 – Seadme olek pärast voolutaastamist voolukatkestuse järel
 - Saab määrata 0, 1 või 2.
 - 0 = sama olek nagu enne katkestust.
 - 1 = termostaat väljas.
 - 2 = termostaat sees.
 - Vaikeväärtus on 0.
- A5 – Termostaadi ekraani heledus ooterežiimis
 - Saab määrata 0, 1 või 2.
 - 0 = ekraan on välja lülitatud.
 - 1 = toatemperatuur on ekraanil kergelt valgustatud.
 - 2 = toatemperatuur on ekraanil tugevalt valgustatud.
 - Vaikeväärtus on 2.
- A6 – Kalenderrežiimi valik iganädalase režiimi jaoks
 - Saab määrata 0, 1 või 2.
 - 0 = 5+2 (E-R + L + P).
 - 1 = 6+1 (E-L + P).
 - 2 = 7 päeva.
 - Vaikeseadistus on 0.
- A7 – Minimaalse temperatuuri seadistus
 - Saab seadistada vahemikku 1 °C kuni 10 °C.
 - Vaikeseadistus on 5 °C.

- A8 – Maksimaalse temperatuuri seadistus
 - Saab seadistada vahemikku 20 °C kuni 70 °C.
 - Vaikeseadistus on 35 °C.
- A9 – Madala temperatuuri kaitse
 - Saab seadistada vahemikku 1 °C kuni 10 °C või täielikult välja lülitada.
 - Kaitse lülitatakse välja, kui seadistate väärtuseks 10 °C ja vajutate noolt ▲. Ekraanile ilmub kaks kriipsu.
 - Vaikeseadistus on 5 °C.
- AA – Välise anduri kõrge temperatuuri kaitse
 - Saab seadistada vahemikku 20 °C kuni 70 °C või täielikult välja lülitada.
 - Kaitse lülitatakse välja, kui seadistate väärtuseks 20 °C ja vajutate noolt ▼. Ekraanile ilmub kaks kriipsu.
 - Vaikeseadistus on 45 °C.
- AB – Anduri kõrge temperatuuri kaitse piirväärtuse seadistamine
 - Saab seadistada vahemikku 1 °C kuni 9 °C.
 - Vaikeseadistus on 2 °C.
- AC – Avatud akna funktsioon (temperatuur)
 - Saab seadistada vahemikku 10 °C kuni 20 °C või täielikult välja lülitada.
 - Funktsioon lülitatakse välja, kui seadistate väärtuseks 10 °C ja vajutate noolt ▼. Ekraanile ilmub kaks kriipsu.
 - Vaikeseadistus on Off (Väljas).
- AD – Avatud akna funktsioon (intervall)
 - Saab seadistada vahemikku 10 kuni 20 minutit.
 - Vaikeväärtus on 10 minutit.
- AE – Lähtestamine
 - Ekraanil kuvatakse Ao. Tehaseseadete lähtestamiseks hoidke nuppu ⏪ 5 sekundit all.

B-režiimide ja funktsioonide seadistamine mitteaktiivse termostaadi ekraanil

Lülitage termostaadi ekraan välja, kasutades nuppu . Kui ekraan on välja lülitatud, on aktiivne ainult alumine nupuriiba.

Termostaadi täiustatud seadistuste (B) avamiseks vajutage ja hoidke 3 sekundit all nuppu .

Reguleerige väärtusi/parameetreid mis tahes režiimis või funktsioonis, kasutades nooli  ja .

Täiustatud seadetes navigeerimiseks vajutate , et pääseda järgmise funktsiooni/režiimi seadistusteni. Funktsioonid/režiimid on tähistatud kui BN, Bo (ekraani paremas ülanurgas).

Kinnitage määratud väärtused, vajutades .

Funktsioonid/režiimid:

- BN – aktiivne temperatuuriandur
 - Saab määrata N1, N2 ja N3.
 - N1 = sisemine andur on aktiivne.
 - N2 = pörandandur on aktiivne.
 - N3 = sisemine ja pörandandur on aktiivsed.
 - Vaikeväärtus on N1.
- Bo – tooteteave
 - Valik, mida ei saa reguleerida.

Korrashoid ja hooldamine

Toode on mõeldud nõuetekohasel kasutamisel töökindlalt toimima paljude aastate jooksul. Siin on mõned nõuanded nõuetekohaseks kasutamiseks:

- Lugege kasutusjuhendit hoolikalt enne selle toote kasutamist.
- Ärge asetage toodet otsese päikesevalguse, äärmise külma ega niiskuse kätte või äkiliste temperatuurimuutustega keskkonda. See vähendaks mõõtetäpsust.
- Ärge asetage toodet kohtadesse, kus võib esineda vibratsiooni ja lööke – need võivad seadet kahjustada.

- Ärge laske tootel kokku puutuda liigse jõu, löökide, tolmu, kõrge temperatuuri või niiskusega – need võivad põhjustada rikkeid, lühemat aku kasutusiga, patareide kahjustusi või plastosade deformeerumist.
- Ärge asetage toodet vihma kätte või väga niiskesse kohta, ega laske sel kokku puutuda veetilkade või -pritsmetega.
- Ärge asetage tootele avatud leegiallikaid, nt süüdatud küünalt jne.
- Ärge asetage toodet ebapiisava õhuvooluga kohtadesse.
- Ärge sisestage esemeid toote õhutusavadesse.
- Ärge muutke toote sisemisi elektriahelaid – see võib toodet kahjustada ja tühistab automaatselt garantii. Toodet tohib parandada ainult kvalifitseeritud spetsialist.
- Tootet puhastamiseks kasutage kergelt niisutatud pehmet lappi. Ärge kasutage lahusteid ega puhastusvahendeid – need võivad plastikust osasid kriimustada ja põhjustada elektriahelate korrosiooni.
- Ärge kastke toodet vette või muudesse vedelikke.
- Tootet kahjustuse või defekti korral ei tohi te seda ise remontida. Saate seda parandada poes, kust selle ostsite.
- Seadet ei tohi kasutada isikud (sh lapsed), kellel on füüsilised, meeleorganite või vaimsed puuded, või isikud, kellel puuduvad piisavad kogemused ja teadmised, et seadet ohutult kasutada, välja arvatud juhul kui see toimub järelevalve all või nende turvalisuse eest vastutav isik on neid ohutust tingimustest teavitanud. Lapsi tuleb alati jälgida, et nad ei saaks seadmega mängida.



Ärge visake ära koos olmejäätmetega. Kasutage spetsiaalseid sorteeritud jäätmete kogumispunkte. Teavet kogumispunktide kohta saate kohalikult omavalitsuselt. Elektroonikaseadmete prügimäele viskamisel võivad ohtlikud ained pääseda põhjavette ja seejärel toiduahelasse ning mõjutada nii inimeste tervist.

BG | Термостат за подово отопление

Термостатът P56201UF е проектиран за управление на подово отопление.

Важно

- Прочетете внимателно ръководството за термостата, преди да използвате продукта за пръв път.
- Изключете захранващото напрежение, преди да пристъпите към монтиране на термостата!
- Следвайте предписаните стандарти по време на монтажа.

Технически спецификации:

Превключван товар: макс. 230 V AC; 16 A при активен товар

Измерване на температурата: от 0 °C до +95 °C, стъпка на промяна 0,5 °C

Задаване на температурата: от 1 °C до 70 °C със стъпка от 0,5 °C

Настройване на температурния диференциал: от 0,5 °C до 2,5 °C със стъпка от 0,5 °C

Калибриране на зададената температура: от -9 °C до 9 °C със стъпка от 1 °C

Захранване: 230 V

Степен на защита: IP20

Принадлежности: 3 m подов датчик, монтажнo оборудване

Wi-Fi честота: 2,4 GHz

Размери: 86 × 86 × 43 mm















Описание на екрана на термостата – Икони и бутони (вижте фиг. А)

1 –  посочва деня от седмицата.

2 – Номер на деня от седмицата (1 – понеделник, 2 – вторник, 3 – сряда, 4 – четвъртък, 5 – петък, 6 – събота, 7 – неделя).

3 – Иконата **SET**, която се появява на екрана, показва, че екранът показва температурата, която сте задали за дадения режим.

4 – Ако иконата  е на екрана, екранът показва текущата температура в помещението (ако вътрешният датчик на термостата е активен).

- 5 – Ако иконата **EXT** е на екрана, екранът показва температурата от подовия датчик. В режим, в който и двата датчика измерват температура, можете да покажете тази температура, като задържите  за 3 секунди.
- 6 – Иконата  на екрана показва, че седмичният режим е активен.
- 7 – Бутонът  превключва между седмичен и ръчен режим.
- 8 – Иконата  на екрана показва, че ръчният режим е активен.
- 9 – Бутонът  настройва часа.
- 10 – Иконата  на екрана показва, че режим „Ваканция“ е активен.
- 11 – Иконата , която се появява на екрана, показва, че термостатът в момента затопля стаята.
- 12 –  е бутонът за ВКЛ./ИЗКЛ.
- 13 – Иконата  на екрана показва, че функцията за отворен прозорец е активна.
- 14 – Бутонът  се използва за придвижване надолу.
- 15 – Бутонът  се използва за придвижване нагоре.
- 16 – Иконата  на екрана показва, че защитата за деца е активна.
- 17 – Текуща стайна температура
- 18 – Мерна единица °C
- 19 – Точен час
- 20 – Иконата  показва връзка с облака (AP).
- 21 – Иконата  показва връзка с Wi-Fi (EZ).
- 22 – Иконата  показва кой период от време на седмичния режим е активен в момента.
- 23 – Местоположение на датчика за вътрешна температура

Монтиране на термостата(вж. фиг. В)

Внимание:

Преди да пристъпите към подмяната на термостата, изключете захранването на отоплителната система в жилището. Това ще предотврати евентуални наранявания, причинени от електрически ток.

Поставяне на термостата

Монтирането на термостата значително повлиява неговото функциониране. Изберете място, където членовете на семейството прекарват основната част от времето си, за предпочитане на вътрешна стена, без директно осветяване от слънчева светлина и където въздухът циркулира свободно. Не монтирайте термостата в близост до източници на топлина (телевизори, радиатори, хладилници) или до врата (поради честите удари и вибрации). Ако не следвате тези препоръки, термостатът няма да поддържа правилно температурата на помещението.

1. Използвайте отвертка, за да натиснете вътрешната ключалка, и плъзнете металната рамка. Ако е необходимо, внимателно разкачете вътрешния конектор, свързващ двете части на термостата.
2. Монтирайте монтажната плоча върху подходяща съединителна кутия, напр. KU 68.
3. Свържете проводниците, излизащи от съединителната кутия, към маркираните клеми на термостата в съответствие със схемата за окабеляване. Свържете отново вътрешния конектор, поставете термостата обратно върху монтажната плоча и го закрепете с металната рамка.
4. Сменете предния капак.

Диаграма за окабеляване (вж. фиг. С)

НАТОВАРВАНЕ – свързано устройство





N, L – захранване на термостата

NTC – подов датчик

Инструкции за свързване на термостата към мобилно устройство

За да свържете термостата към вашето мобилно устройство, ви е необходимо приложението EMOS GoSmart. Приложението е достъпно за изтегляне от Google Play (за Android) или App Store (за iOS).

Преди да се свържете, уверете се, че сте свързани към Wi-Fi мрежа с честота 2,4 GHz. 5 GHz мрежи не се поддържат.

1. След като инсталирате EMOS GoSmart, включете го, впишете се и влезте в приложението (фиг. 1).
2. Когато сте влезли, приложението ще отвори страницата My Home. За да сдвоите термостата, докоснете бутона плюс в горния десен ъгъл на екрана (фиг. 2).
3. След това изберете кое устройство искате да сдвоите. Изберете Малки домакински уреди и Термостат (Wi-Fi) (фиг. 3).
4. За да се свържете, въведете името на вашата Wi-Fi мрежа и нейната парола (фиг. 4).
5. Активирайте режима на сдвояване на вашия термостат. Можете да направите това, като задържите бутоните  и  едновременно за повече от 5 секунди. След като термостатът е в режим на сдвояване, се уверете в EMOS GoSmart, че иконите  и  мигат бързо. След това натиснете Напред (фиг. 5).
6. EMOS GoSmart ще започне да търси налични устройства.
7. След като термостатът бъде открит, EMOS GoSmart ще ви пренасочи към екрана за добавяне на устройство. Докоснете зеления плюс до иконата и името на термостата. Потвърдете избора си, като натиснете бутона Готово в горния десен ъгъл на екрана (фиг. 7).

Температурни програми

Типът температурна програма може да бъде избран в раздела „Календарен режим“ в настройките на EMOS GoSmart.

Типове температурни програми:

- 5 + 2 (Пон.-Пет. + Съб. + Нед.)
 - Позволява задаване на фиксирана температура за 5 работни дни + 2 почивни дни.
 - Позволява задаване на до 6 времеви периода за всеки тип ден.
- 6 + 1 (Пон.-Съб. + Нед.)
 - Позволява задаване на фиксирана температура за 6 дни (от понеделник до събота) + неделя.
 - Позволява задаване на до 6 времеви периода за всеки тип ден.
- 7 дни
 - Позволява настройка на фиксирана температура за 7 дни.
 - Позволява задаване на до 6 времеви периода за всеки тип ден.

Периодите от време могат да бъдат зададени в раздела „Настройки на седмичен режим“ в приложението EMOS GoSmart. За всеки период от време задайте температурата, която трябва да бъде настроена на термостата от времето, което сте посочили в настройките за период от време. Зададената от вас температура ще остане активна до следващия период от време.

Пример: Ако зададете периодите от време в съответствие с таблицата по-долу, температурата в помещението ще бъде настроена на 16 °C от 3:00 до 6:00, след това на 20 °C от 6:00 до 9:00, 17 °C от 9:00 до 12:00 часа, 19 °C от 12:00 до 14:00 часа, 23 °C от 14:00 до 22:00 часа и 17 °C от 22:00 до 3:00 часа.

| | | |
|----------------------|-------|-------|
| 1-ви период от време | 3:00 | 16 °C |
| 2-ри период от време | 6:00 | 20 °C |
| 3-ти период от време | 9:00 | 17 °C |
| 4-ти период от време | 12:00 | 19 °C |
| 5-и период от време | 14:00 | 23 °C |
| 6-и период от време | 22:00 | 17 °C |

Разширени настройки

Калибриране на температурата

- Температурният сензор в термостата е калибриран заводски, но може да се извърши допълнително калибриране, за да се оптимизира термостатът, например чрез сравняване на измерената стайна температура с термометър за справка.
- Пример: Термостатът показва стайна температура от 22 °C; настройването на калибрирането на +1 °C ще накара термостата да покаже вместо това 23 °C.
- Калибрирането може да се настрои в EMOS GoSmart в диапазон от -9 °C до 9 °C със стъпка на промяна от 1 °C.

Температурна разлика

- Температурният диференциал (хистерезис) представлява разликата в температурата, необходима за включване и изключване на системата.
- Пример: Ако настроите температурата в отоплителната система на 20 °C и разликата в температурата на 2 °C, термостатът активира отоплението веднага щом стайната температура падне до 18 °C и изключва отоплението, когато температурата достигне 22 °C.
- Температурната разлика на вътрешния датчик може да се настрои между 0,5 °C и 2,5 °C.
- Температурната разлика на подовия датчик може да се настрои между 1 °C и 9 °C (приложение EMOS GoSmart).

Температурни граници за ръчни настройки на термостата

- Максимална граница на настройка на температурата – определя максималната температура, която може да бъде зададена на термостата (20 °C до 70 °C, със стъпка от 1 °C).
- Ограничение за настройка на минимална температура – определя минималната температура, която може да бъде зададена на термостата (1 °C до 20 °C, със стъпка от 1 °C).

Температурна защита

- Защита от висока температура – указва максималната температура, до която термостатът загрева системата.

- Пример: Когато температурната защита за датчика е настроена на 45 °С, а ограничението на 2 °С, релето на термостата се изключва, ако температурата надвиши 45 °С, и се включва отново, ако температурата падне до 43 °С.
- Защита от ниска температура – определя най-ниската възможна стайна температура. Ако температурата падне под зададената стойност, термостатът ще започне автоматично да загрява стаята. Може да се настрои между 1 °С и 10 °С.

Състояние на устройството след повторно свързване към захранването след прекъсване на захранването

- Същото както преди изключване – термостатът се връща в състоянието, в което е бил преди спирането на тока.
- Изключен – термостатът остава изключен след повторно свързване.
- Включен – термостатът се включва след повторно свързване.

Активен температурен датчик

- Настройката определя кой датчик отчита температура – вътрешният датчик, подовият датчик или и двата.

Блокировка за деца

- Блокировката за деца се активира/деактивира в настройките на приложението EMOS GoSmart или чрез задържане на бутона  за 3 секунди.
- Ако заключването е активно, на екрана на термостата или на главната страница на термостата в EMOS GoSmart ще се покаже икона за заключване.

Яркост на екрана на термостата в режим на готовност



- Определя яркостта на екрана след 10 секунди бездействие.
- Може да се регулира само в настройките на екрана на термостата.
- 0 = изключен екран
- 1 = стайната температура е леко осветена на екрана
- 2 = стайната температура е силно осветена на екрана

Функция за отворен прозорец

- Ако термостатът засече внезапен спад на температурата (напр. когато прозорецът или вратата са отворени), той спира да отоплява стаята.

- Термостатът ще възобнови отоплението на стаята след изтичане на зададения период от време или след като затворите прозореца.
- Функцията може да се регулира/изключи само в настройките на екрана на термостата.

Временен ръчен режим

- Временният ръчен режим се активира, ако на термостата е зададен Седмичен режим и натиснете стрелката **V** или **Λ**.
- Когато е активен, екранът ще показва иконата седмичен режим  и ръчен режим .
- Този режим се изключва само при преминаване към друг режим.





Режим „Ваканция“









- Режимът „Ваканция“ ви позволява да зададете температура по избор за продължителен период от време.

Нулиране

- Устройството може да се върне към фабричните настройки.
- Тази функция може да се активира само през екрана на термостата (както е описано по-долу).

Задаване на режими и функции на екран на активен термостат

1. Задаване на текущия час и ден от седмицата
 - a. Натиснете бутона , за да зададете по ред минути, часове и ден от седмицата.
 - b. Променете стойностите с помощта на стрелките **Λ** и **V**.
 - c. Потвърдете, като натиснете  отново.
2. Настройване на седмичен режим 
 - a. Натиснете и задръжте  бутона за 3 секунди. Това ще отвори настройките за работния ден. Задайте по ред часа, минутите и температурата за първия период от работния ден. Потвърдете всяка стойност, като натиснете отново бутона  След като зададете 1-ви период от време, настройките автоматично преминават към 2-ри период от време. Постепенно преминете към

- 6-ия период от време. След като зададете период от време за 6-и работен ден, ще бъдете пренасочени към настройките за уикенда.
- b. За да зададете графика за уикенда, повторете същите действия, които направихте, за да зададете графика за работния ден.
 - c. Променете стойностите с помощта на стрелките **▲** и **▼**.
 - d. След като сте задали крайния времеви период за деня от уикенда, натиснете отново бутона  и седмичният режим е зададен.
3. Настройка на режим „Ваканция“ 
- a. Натиснете и задръжте  бутона за 3 секунди. След като текстът ИЗКЛ. или ВКЛ. започне да мига в горния десен ъгъл вместо часовника, вие сте въвели настройките на режим „Ваканция“.
 - b. Ако желаете да активирате режим „Ваканция“, използвайте стрелката **▲** или **▼**, за да включите мигащия текст в горния десен ъгъл и потвърдете с .
 - c. След потвърждение, номер ще започне да мига в горната част на екрана, показващ интервала на режим „Ваканция“. Регулирайте интервала с помощта на стрелките **▲** и **▼**. Потвърдете с натискане на .
 - d. След като потвърдите интервала, ще бъдете пренасочени към настройка на температурата за режим „Ваканция“. Регулирайте температурата с помощта на стрелките **▲** и **▼**. Потвърдете с натискане на . Потвърждаването активира режим „Ваканция“.
 - e. За да изключите режим „Ваканция“, задръжте бутона  за 3 секунди и променете текста на ИЗКЛ. Потвърдете с , за да деактивирате режим „Ваканция“.

Задаване на режими и функции на неактивен екран на термостат

Изключете екрана на термостата с помощта на бутона . Когато екранът е изключен, само долната лента с бутони е активна.

За достъп до разширените настройки на термостата (A) натиснете и задръжте бутона  за 3 секунди.

Регулирайте стойности/параметри във всеки режим или функция, като използвате стрелките **▲** и **▼**.

За да се придвижвате в разширените настройки, натиснете  за достъп до настройките за следващата функция/режим. Функциите/режимите са маркирани като A1–AЕ (в горния десен ъгъл на екрана).

Потвърдете всички стойности, които сте задали, като натиснете .
Функции/Режими:

- A1 – Калибриране на температурата
 - Може да се настрои между -9 °C и 9 °C.
 - Температурата, показана на екрана, ще бъде коригирана от стойността на калибриране, която сте задали.
 - Стойността на калибриране се показва в горната част на екрана.
 - Настройката по подразбиране е -1 °C.
- A2 – Температурна разлика
 - Може да се настрои между 0,5 °C и 2,5 °C.
 - Настройката по подразбиране е 1 °C.
- A3 – Дисплей за блокировка за деца 
 - Може да се настрои на 0 или 1.
 - 0 = блокиране.
 - 1 = без блокиране.
 - Стойността по подразбиране е 0.
- A4 – Състояние на устройството след повторно включване към захранването след прекъсване на захранването
 - Може да се настрои на 0, 1 или 2.
 - 0 = същото състояние като преди прекъсването.
 - 1 = термостатът е изключен.
 - 2 = термостатът е включен.
 - Стойността по подразбиране е 0.
- A5 – Яркост на екрана на термостата в режим на готовност
 - Може да се настрои на 0, 1 или 2.

- 0 = изключен екран.
- 1 = стайната температура е леко осветена на екрана.
- 2 = стайната температура е силно осветена на екрана.
- Стойността по подразбиране е 2.
- A6 – Избор на календарен режим за седмичен режим
 - Може да се настрои на 0, 1 или 2.
 - 0 = 5+2 (Пон.-Пет. + Съб. + Нед.).
 - 1 = 6+1 (Пон.-Съб. + Нед.).
 - 2 = 7 дни.
 - Настройката по подразбиране е 0.
- A7 – Настройка на минимална температура
 - Може да се настрои между 1 °C и 10 °C.
 - Настройката по подразбиране е 5 °C.
- A8 – Настройка на максимална температура
 - Може да се настрои между 20 °C и 70 °C.
 - Настройката по подразбиране е 35 °C.
- A9 – Нискотемпературна защита
 - Може да се настрои между 1 °C и 10 °C или да се изключи напълно.
 - Защитата се изключва чрез задаване на стойност 10 °C и натискане на стрелката ▲. На екрана ще се появят две чертички.
 - Настройката по подразбиране е 5 °C.
- AA – Високотемпературна защита на външния датчик
 - Може да се настрои между 20 °C и 70 °C или да се изключи напълно.
 - Защитата се изключва чрез задаване на стойност 20 °C и натискане на стрелката ▼. На екрана ще се появят две чертички.
 - Настройката по подразбиране е 45 °C.
- AB – Задаване на границата на защитата от висока температура на датчика
 - Може да се настрои между 1 °C и 9 °C.
 - Настройката по подразбиране е 2 °C.

- AC – Функция за отворен прозорец (температура)
 - Може да се настрои между 10 °C и 20 °C или да се изключи напълно.
 - Функцията се изключва чрез задаване на стойност на 10 °C и натискане на стрелката **▼**. На екрана ще се появят две чертички.
 - Настройката по подразбиране е изкл.
- AD – Функция за отворен прозорец (интервал)
 - Може да се настрои между 10 и 20 минути.
 - Стойността по подразбиране е 10 минути.
- AE – Нулиране
 - Ao се показва на екрана. За да върнете фабричните настройки, задръжте бутона  за 5 секунди.

Задаване на В режими и функции на неактивен екран на термостат

Изключете екрана на термостата с помощта на бутона . Когато екранът е изключен, само долната лента с бутони е активна.

За достъп до разширените настройки на термостата (B) натиснете и задръжте бутона  за 3 секунди.

Регулирайте стойности/параметри във всеки режим или функция, като използвате стрелките **▲** и **▼**.

За да се придвижвате в разширените настройки, натиснете  за достъп до настройките за следващата функция/режим. Функциите/режимите са маркирани като BN, Bo (в горния десен ъгъл на екрана).

Потвърдете всички стойности, които сте задали, като натиснете .
Функции/Режими:

- BN – Активен температурен датчик
 - Може да се настрои на N1, N2 и N3.
 - N1 = вътрешният датчик е активен.
 - N2 = подовият датчик е активен.
 - N3 = вътрешен и подов датчик са активни.
 - Стойността по подразбиране е N1.

- Во – Информация за продукта
 - Опция, която не може да се коригира.

Обслужване и поддръжка

Уредът е проектиран да работи безпроблемно в продължение на много години, ако се използва правилно. По-долу са приведени някои препоръки за правилна експлоатация:

- Прочетете внимателно ръководството, преди да използвате този уред.
- Не излагайте уреда на пряка слънчева светлина, прекалено ниски температури, влажност и резки промени на температурата. Това би намалило точността на измерване.
- Не поставяйте уреда на места, където е възможно да има вибрации и удари – те може да го повредят.
- Не подлагайте продукта на прекомерна сила, удари, прах, високи температури или влажност – това може да причини повреда, да скъси живота на батерията, да повреди батериите или да деформира пластмасовите части.
- Пазете уреда от дъжд или висока влажност, капеща или пръскаща вода.
- Не поставяйте никакви източници на открит пламък върху продукта, напр. запалена свещ и др.
- Не поставяйте продукта на места с недостатъчен въздушен поток.
- Не вкарвайте чужди тела във вентилационните отвори на уреда.
- Не правете нищо по вътрешните електрически вериги на уреда – в противен случай той може да се повреди и гаранцията му автоматично ще бъде анулирана. В случай на повреда уредът трябва да се ремонтира само от правоспособен техник със съответната квалификация.
- Почиствайте уреда с мека, леко навлажнена кърпа. Не използвайте разтворители или почистващи препарати – те могат да издраскат пластмасовите части или да предизвикат корозия по електрическите вериги.
- Не потапяйте уреда във вода или друга течност.
- При повреда или дефект на уреда не правете опити да го ремонтирате. Предайте го за ремонт в магазина, от който е закупен.

- Това устройство не е предназначено за използване от лица (включително деца), чиито физически, сетивни или умствени способности или липсата на опит и знания не им позволяват безопасната му употреба, освен когато те са наблюдавани или инструктирани от лице, отговарящо за тяхната безопасност. Децата трябва винаги да се наблюдават и да не се допуска да си играят с устройството.



Не изхвърляйте електрически уреди с несортираните домакински отпадъци; предавайте ги в пунктовете за събиране на сортирани отпадъци. Актуална информация относно пунктовете за събиране на сортирани отпадъци може да получите от компетентните местни органи. При изхвърляне на електрически уреди на сметищата е възможно в подпочвените води да попаднат опасни вещества, които след това да преминават в хранителната верига и да увредят здравето на хората.

FR | Thermostat pour plancher chauffant

Le thermostat P56201UF a été conçu pour gérer un système de plancher chauffant.

Avertissements importants

- Avant la première utilisation, lire attentivement la notice du thermostat.
- Avant d'installer le thermostat, il est nécessaire de couper l'alimentation électrique!
- Lors de l'installation, il est nécessaire de respecter les normes prescrites.

Spécifications techniques:

Charge commutée: max. 230 V AC; 16 A pour une charge résistive

Mesure de la température: 0 °C à 95 °C, résolution de 0,5 °C

Réglage de la température: 1 °C à 70 °C, par pas de 0,5 °C

Variation de la température réglée: 0,5 °C à 2,5 °C, par pas de 0,5 °C

Calibration de la température réglée: -9 °C à 9 °C, par pas de 1 °C

Alimentation: 230 V















Indice de protection: IP20



Accessoires: capteur de sol 3 m, matériel d'installation

Fréquence WiFi: 2,4 GHz

Dimensions: 86 × 86 × 43 mm

Description de l'écran du thermostat – icônes et touches (voir la Fig. A)

- 1 – L'icône  est utilisée pour identifier le jour de la semaine.
- 2 – Numéro du jour de la semaine (1 – Lundi, 2 – Mardi, 3 – Mercredi, 4 – Jeudi, 5 – Vendredi, 6 – Samedi, 7 – Dimanche).
- 3 – Lorsque l'icône **SET** est allumée, cela signifie que la température qui apparaît à l'écran est celle que vous avez réglée dans le mode de fonctionnement en question.
- 4 – Si l'icône  est allumée, la température qui s'affiche à l'écran est la température dans la pièce (si le capteur interne du thermostat est actif).
- 5 – Si l'icône **EXT** est allumée, la température qui s'affiche à l'écran est celle du capteur de sol. Dans le mode de fonctionnement où les deux capteurs suivent la température, vous pourrez visualiser cette température en appuyant sur la touche  durant 3 secondes.
- 6 – Si l'icône  est allumée, cela signifie que le Mode hebdomadaire a été activé.
- 7 – Touche  permettant de passer du Mode hebdomadaire au Mode manuel.
- 8 – Si l'icône  est allumée, cela signifie que le Mode manuel a été activé.
- 9 – Touche  permettant de régler les informations relatives à l'heure.
- 10 – Si l'icône  est allumée, cela signifie que le Mode vacances a été activé.
- 11 – Dès que vous visualisez l'icône , le thermostat chauffe la pièce.
- 12 – La touche  indique l'état ON/OFF.
- 13 – Si l'icône  est allumée, cela signifie que la fonction de la fenêtre ouverte a été activée.
- 14 – La touche  indique un mouvement vers le bas.
- 15 – La touche  indique un mouvement vers le haut.
- 16 – Si l'icône  est allumée, cela signifie que le verrou enfants a été activé.
- 17 – Température actuelle dans la pièce
- 18 – Unité de la température °C
- 19 – Heure actuelle
- 20 – L'icône  indique la connexion au Cloud (AP).

- 21 – L'icône  indique une connexion au travers d'un réseau WiFi (EZ).
- 22 – L'icône   indique l'intervalle de temps du Mode hebdomadaire qui est actif au moment donné.
- 23 – Localisation du capteur de la température intérieure

Installation du thermostat (voir la Fig. B)

Avertissement:

Avant de remplacer le thermostat, débrancher le système de chauffage de son alimentation électrique principale. Vous réduirez ainsi les risques d'accidents dus à un choc électrique.

Mise en place du thermostat

L'endroit où le thermostat est installé aura un impact majeur sur son fonctionnement. Choisir un endroit où les membres de la famille séjournent souvent, de préférence sur un mur intérieur où l'air circule librement et où il n'est pas exposé à la lumière directe du soleil. Ne pas installer le thermostat à proximité de sources de chaleur (téléviseurs, radiateurs, réfrigérateurs) ou à proximité d'une porte (en raison des risques de chocs fréquents). Si vous ne respectez pas ces recommandations, le thermostat ne pourra pas maintenir correctement la température dans la pièce.

1. Utiliser un tournevis pour appuyer sur le verrou intérieur et faire sortir le petit cadre métallique. En cas de besoin, déconnectez prudemment le connecteur intérieur qui relie les deux parties du thermostat.
2. Visser l'embase d'installation dans un boîtier de montage approprié (par exemple KU 68).
3. Raccorder les fils qui sortent du boîtier de montage aux bornes correspondantes du thermostat et ce, en suivant le schéma de raccordement. Raccorder le connecteur intérieur. Remettre le thermostat sur son embase d'installation et le bloquer dans cette position à l'aide du petit cadre métallique.
4. Mettre en place le carter avant.

Schéma de raccordement (voir la Fig. C)

LOAD – appareil connecté





N, L – alimentation du thermostat

NTC – capteur de sol

Guide de connexion du thermostat à un appareil mobile

Pour pouvoir connecter le thermostat à votre appareil mobile, vous allez avoir besoin de l'application EMOS GoSmart. Vous pourrez télécharger cette application sur Google Play (système d'exploitation Android) ou sur App Store (système d'exploitation iOS). Avant de vous connecter, veuillez à vérifier que vous êtes bien connecté à un réseau WiFi ayant une fréquence de 2,4 GHz.

Cet appareil n'est en effet pas compatible avec la fréquence 5 GHz.

1. Dès que vous avez installé l'application EMOS GoSmart, ouvrez-la, inscrivez-vous et connectez-vous à l'application (Fig. 1).
2. Une fois que vous serez connecté, l'application vous renverra à la page principale intitulée «Ma maison». Pour appairer le thermostat, il faudra que vous cliquiez sur le bouton plus (+) qui se trouve dans le coin supérieur droit de l'écran (Fig. 2).
3. À l'étape suivante, vous pourrez sélectionner le dispositif que vous souhaitez appairer. Sélectionnez «Petits appareils ménagers» et «Thermostat WiFi» (Fig. 3).
4. Pour vous connecter, saisissez le nom de votre réseau WiFi et le mot de passe du réseau (Fig. 4).
5. Placez votre thermostat en mode d'appariement. Pour activer le mode d'appariement, il faudra que vous mainteniez les touches  et  enfoncées simultanément durant plus de 5 secondes. Dès que le thermostat est en mode d'appariement, confirmez dans l'application EMOS GoSmart que les icônes  et  clignotent toutes les deux rapidement. Appuyez ensuite sur la touche «Suivant» (Fig. 5).
6. L'application EMOS GoSmart commencera à rechercher vos dispositifs qui sont disponibles et accessibles.
7. Dès qu'elle aura trouvé le thermostat, l'application EMOS GoSmart vous fera passer à l'écran «Ajouter un dispositif». Appuyez sur le signe plus vert qui se trouve à

côté de l'icône et du nom du thermostat. Confirmez votre choix en appuyant sur la touche «Terminé» qui se trouve dans le coin supérieur droit de l'écran (Fig. 7).

Programmes de températures

Il est possible de sélectionner le type de programme de températures sous l'onglet «Mode calendaire» que vous trouverez dans les options de l'application EMOS GoSmart.

Types de programmes de températures:

- 5 + 2 (Lu-Ve + Sa + Di)
 - Il est possible de régler, de manière fixe, une température qui sera utilisée durant les 5 jours ouvrés + les 2 jours de week-end.
 - Pour ces deux types de jours, il est possible de paramétrer jusqu'à 6 intervalles de temps.
- 6 + 1 (Lu-Sa + Di)
 - Il est possible de régler, de manière fixe, une température qui sera utilisée durant 6 jours (du lundi au samedi) + le dimanche.
 - Pour ces deux types de jours, il est possible de paramétrer jusqu'à 6 intervalles de temps.
- 7 jours
 - Il est possible de régler, de manière fixe, une température qui sera utilisée durant les 7 jours de la semaine.
 - Pour ces deux types de jours, il est possible de paramétrer jusqu'à 6 intervalles de temps.

Les intervalles de temps pourront être réglés sous l'onglet «Options du programme hebdomadaire» de l'application EMOS GoSmart. Pour les différents intervalles de temps, il sera nécessaire de saisir la température de consigne qui devra se régler sur le thermostat à partir de l'heure que vous aurez également définie dans le réglage de l'intervalle de temps en question. La température que vous aurez sélectionnée restera active jusqu'au prochain intervalle de temps.

Exemple: Si vous paramétrez des intervalles tels que représentés dans le tableau se trouvant sous ce texte, cela signifie qu'entre 3h00 et 6h00, la température dans la pièce sera de 16 °C; entre 6h00 et 9h00, la température dans la pièce sera de 20 °C; entre 9h00

et 12h00, la température dans la pièce sera de 17 °C; entre 12h00 et 14h00, la température dans la pièce sera de 19 °C; entre 14h00 et 22h00, la température dans la pièce sera de 23 °C et enfin, entre 22h00 et 3h00, la température dans la pièce sera de 17 °C.

| | | |
|-----------------------------|-------|-------|
| 1 ^{er} intervalle | 3h00 | 16 °C |
| 2 ^{ème} intervalle | 6h00 | 20 °C |
| 3 ^{ème} intervalle | 9h00 | 17 °C |
| 4 ^{ème} intervalle | 12h00 | 19 °C |
| 5 ^{ème} intervalle | 14h00 | 23 °C |
| 6 ^{ème} intervalle | 22h00 | 17 °C |

Réglages avancés du thermostat

Calibration de la température

- Le capteur thermique du thermostat a certes déjà été calibré en usine, mais pour optimiser le réglage, il est possible de calibrer la température dans la pièce en fonction, par exemple, d'un thermomètre de référence.
- Exemple: Le thermostat affiche une température ambiante de 22 °C. Avec un réglage de calibration à +1 °C, il devra donc afficher 23 °C.
- La calibration pourra être réglée dans l'application EMOS GoSmart et ce, dans une plage allant de -9 °C à 9 °C, avec une résolution de 1 °C.

Hystérèse de la température

- L'hystérèse (la variation) de la température est la différence entre la température au moment de l'activation et celle au moment de la désactivation.
- Exemple: Si vous paramétrez une température de 20 °C et une variation de 2 °C, le thermostat commencera à chauffer dès que la température ambiante descendra à 18 °C et il se coupera une fois que la température aura atteint 22 °C.
- L'hystérèse du capteur interne peut être réglée dans une plage allant de 0,5 °C à 2,5 °C.
- L'hystérèse du capteur de sol peut être réglée dans une plage allant de 1 °C à 9 °C (application EMOS GoSmart).

Réglage des limites de température destinées au réglage manuel du thermostat

- Température maximale pouvant être réglée – définit la température maximale qui peut être réglée sur le thermostat (plage allant de 20 °C à 70 °C, avec une résolution de 1 °C).
- Température minimale pouvant être réglée – définit la température minimale qui peut être réglée sur le thermostat (plage allant de 1 °C à 20 °C, avec une résolution de 1 °C).

Réglage de la protection thermique

- Protection contre les hautes températures – définit la température maximale à laquelle le thermostat chauffera.
- Exemple: Si vous avez réglé la protection thermique du capteur à 45 °C et une limite à 2 °C, le relais du thermostat se déclenchera lorsque la température dépassera les 45 °C et il se réenclenchera une fois qu'elle sera descendue à 43 °C.
- Protection contre les basses températures – définit la température minimale qui peut régner dans la pièce. Si la température descend sous cette valeur, le thermostat se mettra automatiquement à chauffer la pièce. Elle peut être réglée dans une plage allant de 1 °C à 10 °C.

État du thermostat après renouvellement de son alimentation suite à une coupure de courant

- Identique à celui observé avant l'arrêt – le thermostat reprendra l'état dans lequel il se trouvait avant la coupure de courant.
- Désactivé – le thermostat restera désactivé après que le courant sera revenu.
- Activé – le thermostat s'activera après que le courant sera revenu.

Capteur thermique actif

- Ce réglage définit le capteur qui surveille la température – soit le capteur interne, soit le capteur de sol, soit les deux.

Verrou enfants

- Vous pourrez activer/désactiver le verrou enfants dans les options de l'application EMOS GoSmart ou en maintenant la touche  enfoncée durant 3 secondes.

- Si le verrou est activé, vous verrez apparaître l'icône du verrou sur l'écran du thermostat ou sur la page principale du thermostat dans l'application EMOS GoSmart.



Brillance de l'écran du thermostat en mode de STAND-BY

- Définit la brillance de l'écran après 10 secondes d'inactivité.
- Ne peut être réglé que dans les options situées sur l'écran du thermostat.
- valeur 0 = l'écran est éteint
- valeur 1 = la température de la pièce brille faiblement à l'écran
- valeur 2 = la température de la pièce brille fortement à l'écran

Fonction de la fenêtre ouverte

- Si le thermostat détecte une brusque baisse de la température (par exemple lorsque vous avez ouvert une fenêtre ou lorsque vous avez laissé la porte ouverte), il arrêtera de chauffer la pièce.
- Le thermostat ne recommencera à chauffer la pièce qu'après qu'un certain intervalle de temps défini se sera écoulé ou qu'après que vous aurez refermé la fenêtre.
- Cette fonction ne peut être paramétrée/désactivée qu'à l'écran du thermostat.

Mode manuel temporaire

- Le mode manuel temporaire est actif lorsque le thermostat se trouve dans le Mode hebdomadaire et que vous appuyez sur la flèche **V** ou **Λ**.
- Dès que ce mode est actif, vous verrez apparaître à l'écran aussi bien l'icône du Mode hebdomadaire  que celle du Mode manuel .
- Vous ne pourrez désactiver ce mode qu'en en sélectionnant un autre.















Mode vacances

- En sélectionnant le Mode vacances, vous paramétrez votre température de consigne pour un long intervalle de temps.

Réinitialisation (Reset)

- Le thermostat peut être réinitialisé pour qu'il reprenne ses réglages par défaut.
- Cette fonction ne peut être lancée qu'à l'écran du thermostat (voir la description ci-dessous).

Réglage des modes et des fonctions sur l'écran allumé du thermostat

1. Réglage de l'heure actuelle et du jour de la semaine
 - a. Appuyez sur la touche  pour régler progressivement les minutes, les heures et le jour de la semaine.
 - b. Saisissez les valeurs à l'aide des flèches  et .
 - c. Pour confirmer, appuyer une nouvelle fois sur la touche .
2. Réglages du Mode hebdomadaire
 - a. Appuyez sur la touche  et maintenez-la enfoncée durant 3 secondes. Vous vous retrouverez ainsi dans les réglages du jour ouvré. Réglez progressivement l'heure, les minutes et la température du premier intervalle de temps du jour ouvré. Pour confirmer chacune des valeurs, appuyez une nouvelle fois sur la touche . Dès que le 1er intervalle sera réglé, vous passerez automatiquement au 2ème et vous pourrez ainsi continuer jusqu'au 6ème intervalle. Une fois que vous aurez paramétré le 6ème intervalle, vous passerez automatiquement au réglage des jours du week-end.
 - b. Une fois les jours du week-end paramétrés, vous reviendrez aux réglages du jour ouvré.
 - c. Saisissez les valeurs à l'aide des flèches  et .
 - d. Dès que vous aurez paramétré le dernier intervalle du jour de week-end, appuyez une nouvelle fois sur la touche . Le réglage du mode Hebdomadaire sera ainsi terminé.
3. Réglages du Mode vacances 
 - a. Appuyez sur la touche  et maintenez-la enfoncée durant 3 secondes. Dès que vous voyez clignoter l'inscription OFF ou ON dans le coin supérieur droit de l'écran (à la place de l'heure actuelle), cela signifie que vous vous trouvez dans les réglages du Mode vacances.
 - b. Si vous souhaitez activer le Mode vacances, utilisez les flèches  ou  pour que le texte qui clignote dans le coin supérieur droit passe sur ON. Confirmez ensuite en appuyant sur la touche .

- c. Une fois que vous aurez confirmé, le chiffre qui représente l'intervalle du Mode vacances clignotera dans la partie haute de l'écran. Pour modifier l'intervalle en question, vous devrez une nouvelle fois utiliser les flèches **▲** et **▼**. Pour confirmer, appuyez sur la touche **⏵**.
- d. Une fois que vous aurez confirmé l'intervalle, vous passerez automatiquement au réglage de la consigne de température que vous souhaitez régler durant le Mode vacances. Pour modifier la température, vous devrez une nouvelle fois utiliser les flèches **▲** et **▼**. Pour confirmer, appuyez sur la touche **⏵**. Une fois que vous aurez confirmé, le Mode vacances sera actif.
- e. Pour désactiver le Mode vacances, maintenez la touche **⏵** enfoncée durant 3 secondes et faites passer le texte sur «OFF». Confirmez à l'aide de la touche **⏵**. Le Mode vacances est ainsi désactivé.

Réglage des modes et des fonctions A sur l'écran éteint du thermostat

Éteindre l'écran du thermostat en appuyant sur la touche **⏻**. Dès que l'écran est éteint, seule la barre d'outils inférieure et ses touches sont actives.

Pour passer dans les réglages avancés A du thermostat, appuyez sur la touche **⏻** et maintenez-la enfoncée durant 3 secondes.

Pour modifier les valeurs/les paramètres de chacun des modes ou fonctions, utilisez les flèches **▲** et **▼**.

Pour vous déplacer dans les réglages avancés A du thermostat, appuyez sur la touche **⏻** qui vous fera passer aux réglages de la fonction/du mode suivant. Les fonctions/modes sont identifiés A1–AE (dans le coin supérieur droit de l'écran).

Chacune des valeurs paramétrées doit être confirmée en appuyant sur la touche **⏻**.
Fonctions/Modes:

- A1 – Calibration de la température
 - Elle peut être réglée dans une plage allant de -9 °C à 9 °C.
 - Sur l'écran, vous visualisez la température tenant compte de la calibration que vous avez paramétrée.
 - La valeur de la calibration est affichée dans la partie haute de l'écran.
 - Le réglage par défaut est -1 °C.



- A2 – Hystérèse de la température
 - Elle peut être réglée dans une plage allant de 0,5 °C à 2,5 °C.
 - Le réglage par défaut est 1 °C.
- A3 – Verrou enfants de l'écran 
 - Il est possible de paramétrer les valeurs 0 et 1.
 - Valeur 0 = le verrou est désactivé.
 - Valeur 1 = le verrou est activé.
 - Le réglage par défaut est 0.
- A4 – État de l'installation après un raccordement au réseau suite à une coupure de courant
 - Il est possible de paramétrer les valeurs 0, 1 et 2.
 - Valeur 0 = l'état est identique à celui qui était observé avant la coupure de courant.
 - Valeur 1 = le thermostat est désactivé.
 - Valeur 2 = le thermostat est activé.
 - Le réglage par défaut est 0.
- A5 – Brillance de l'écran du thermostat en mode de STAND-BY
 - Il est possible de paramétrer les valeurs 0, 1 et 2.
 - Valeur 0 = l'écran est éteint.
 - Valeur 1 = la température de la pièce brille faiblement à l'écran.
 - Valeur 2 = la température de la pièce brille fortement à l'écran.
 - Le réglage par défaut est 2.
- A6 – Sélection du Mode calendaire pour le Mode hebdomadaire
 - Il est possible de sélectionner les valeurs 0, 1 et 2.
 - Valeur 0 = 5+2 (Lu-Ve + Sa + Di).
 - Valeur 1 = 6+1 (Lu-Sa + Di).
 - Valeur 2 = 7 jours.
 - Le réglage par défaut est 0.
- A7 – Température minimale pouvant être réglée
 - Elle peut être réglée dans une plage allant de 1 °C à 10 °C.
 - Le réglage par défaut est 5 °C.

- A8 – Température maximale pouvant être réglée
 - Elle peut être réglée dans une plage allant de 20 °C à 70 °C.
 - Le réglage par défaut est 35 °C.
- A9 – Protection contre les basses températures
 - Elle peut être réglée dans une plage allant de 1 °C à 10 °C ou être totalement désactivée.
 - Pour désactiver cette fonction, régler 10 °C et appuyer ensuite sur la flèche vers le haut ▲. Sur l'écran, vous verrez alors apparaître deux traits d'union.
 - Le réglage par défaut est 5 °C.
- AA – Protection du capteur externe contre les hautes températures
 - Elle peut être réglée dans une plage allant de 20 °C à 70 °C ou être totalement désactivée.
 - Pour désactiver cette fonction, régler 20 °C et appuyer ensuite sur la flèche vers le bas ▼. Sur l'écran, vous verrez alors apparaître deux traits d'union.
 - Le réglage par défaut est 45 °C.
- AB – Réglage de la limite de la protection du capteur contre les hautes températures
 - Elle peut être réglée dans une plage allant de 1 °C à 9 °C.
 - Le réglage par défaut est 2 °C.
- AC – Fonction de la fenêtre ouverte (température)
 - Elle peut être réglée dans une plage allant de 10 °C à 20 °C ou être totalement désactivée.
 - Pour désactiver cette fonction, régler 10 °C et appuyer ensuite sur la flèche vers le bas ▼. Sur l'écran, vous verrez alors apparaître deux traits d'union.
 - Le réglage par défaut est que la fonction est désactivée.
- AD – Fonction de la fenêtre ouverte (intervalle)
 - Il peut être réglé dans une plage allant de 10 à 20 minutes.
 - Le réglage par défaut est 10 minutes.
- AE – Réinitialisation (Reset)
 - Sur l'écran, vous verrez apparaître Ao. Pour réinitialiser les réglages par défaut, maintenez la touche  enfoncée durant 5 secondes.

Réglage des modes et des fonctions B sur l'écran éteint du thermostat

Éteindre l'écran du thermostat en appuyant sur la touche . Dès que l'écran est éteint, seule la barre d'outils inférieure et ses touches restent actives.

Pour passer dans les réglages avancés B du thermostat, appuyez sur la touche  et maintenez-la enfoncée durant 3 secondes.

Pour modifier les valeurs/les paramètres de chacun des modes ou fonctions, utilisez les flèches  et .

Pour vous déplacer dans les réglages avancés du thermostat, appuyez sur la touche  qui vous fera passer aux réglages de la fonction/du mode suivant. Les fonctions/modes sont identifiés BN, Bo (dans le coin supérieur droit de l'écran).

Chacune des valeurs paramétrées doit être confirmée en appuyant sur la touche .

Fonctions/Modes:

- BN – Le capteur thermique est actif
 - Il est possible de paramétrer les valeurs N1, N2 et N3.
 - Valeur N1 = le capteur interne est actif.
 - Valeur N2 = le capteur de sol est actif.
 - Valeur N3 = le capteur de sol et le capteur interne sont actifs.
 - Le réglage par défaut est N1.
- Bo – Informations relatives au produit
 - Réglages qui ne peuvent pas être modifiés.

Entretien et maintenance

S'il est utilisé correctement, cet appareil est conçu pour fonctionner durant de nombreuses années en toute fiabilité. Ci-dessous, vous trouverez quelques conseils pour le manipuler/l'utiliser correctement:

- Avant de commencer à utiliser cet appareil, lire attentivement la Notice utilisateur.
- Ne pas exposer le produit aux rayons directs du soleil, à des températures extrêmement basses, à l'humidité ou à de brusques variations de température. Cela réduirait la précision du suivi.

- Ne pas placer le produit à des endroits susceptibles d'être exposés à des vibrations et/ou à des secousses, cela pourrait en effet l'endommager.
- Ne pas exposer cet appareil à une pression excessive, à des coups, à la poussière, à de hautes températures ou à de l'humidité – ces éléments pourraient entraîner une défaillance de l'appareil, réduire son autonomie énergétique, détériorer les piles ou provoquer une déformation des pièces en plastique.
- Ne pas exposer le produit aux intempéries ou à l'humidité, ni à des gouttes d'eau ou à un jet d'eau.
- Ne placer aucune source de flamme nue sur le produit, une bougie allumée par exemple.
- Ne pas placer le produit à un endroit où il existe un risque que la circulation de l'air ne soit pas suffisante.
- Ne pas obstruer les orifices de ventilation de l'appareil.
- Ne pas intervenir sur les circuits électriques internes – vous pourriez les endommager et provoquer une annulation automatique et immédiate de la validité de la garantie. Cet appareil ne devrait être réparé que par un spécialiste qualifié.
- Pour le nettoyage, toujours utiliser un chiffon doux légèrement humide. Ne pas utiliser de dissolvant ou de produit de nettoyage, ces derniers pourraient en effet rayer les parties en plastique et altérer les circuits électriques.
- Ne pas immerger cet appareil dans de l'eau ni dans d'autres liquides.
- En cas de dégradation ou de défaut de l'appareil, ne jamais essayer de le réparer vous-mêmes. Pour toute réparation, remettre l'appareil au revendeur qui vous l'a vendu.
- Cet appareil n'a pas été conçu pour être utilisé par des personnes (enfants compris) qui ont des capacités physiques et/ou sensorielles limitées, qui ont des troubles mentaux ou qui ne sont pas suffisamment expérimentées, à moins qu'elles ne soient sous la surveillance d'une personne qui est responsable de leur sécurité ou qu'une telle personne leur ait fait suivre une formation relative à l'utilisation de l'appareil. Les enfants doivent rester sous surveillance afin de les empêcher de jouer avec cet appareil.



Ne pas jeter avec les ordures ménagères. Utilisez des points de collecte spéciaux pour les déchets triés. Contactez les autorités locales pour obtenir des informations sur les points de collecte. Si les appareils électroniques sont mis en décharge, des substances dangereuses peuvent atteindre les eaux souterraines et, par la suite, la chaîne alimentaire, où elles peuvent affecter la santé humaine.

IT | Termostato per riscaldamento a pavimento

Il termostato P56201UF è progettato per controllare il riscaldamento a pavimento.

Avvertenze importanti

- Prima del primo utilizzo leggere attentamente le istruzioni per l'uso del termostato.
- Spegnere l'alimentazione prima di installare il termostato!
- Seguire le norme prescritte durante l'installazione.

Specifiche tecniche:

Carico di commutazione: max. 230 V AC; 16 A per carico resistivo

Misurazione della temperatura: da 0 °C a 95 °C, risoluzione 0,5 °C

Impostazione della temperatura: da 1 °C a 70 °C, incrementi di 0,5 °C

Dispersione della temperatura impostata: da 0,5 °C a 2,5 °C, incrementi di 0,5 °C

Calibrazione della temperatura impostata: da -9 °C a 9 °C, incrementi di 1 °C

Alimentazione: 230 V

Grado di protezione: IP20

















Accessori: sensore a pavimento 3 m, materiale per l'installazione

Frequenza Wi-Fi: 2,4 GHz

Dimensioni: 86 × 86 × 43 mm

Descrizione del display del termostato – icone e pulsanti (vedi Fig. A)

- 1 – Icona  indica il giorno della settimana.
- 2 – Numero del giorno della settimana (1 – Lunedì, 2 – Martedì, 3 – Mercoledì, 4 – Giovedì, 5 – Venerdì, 6 – Sabato, 7 – Domenica).
- 3 – L'icona **SET** accesa indica che sul display viene visualizzata la temperatura impostata per la rispettiva modalità.

- 4 – L'icona  accesa indica che sul display viene visualizzata la temperatura ambiente attuale (se attivo il sensore interno del termostato).
- 5 – L'icona **EXT** accesa indica che sul display viene visualizzata la temperatura del sensore a pavimento. Nella modalità in cui entrambi i sensori rilevano la temperatura, per visualizzare questa temperatura premere il pulsante  per 3 secondi.
- 6 – L'icona  accesa indica la Modalità settimanale attivata.
- 7 – Pulsante  di commutazione tra la Modalità settimanale e la Modalità manuale.
- 8 – L'icona  accesa indica la Modalità manuale attivata.
- 9 – Pulsante  per l'impostazione dei dati di tempo.
- 10 – L'icona  accesa indica la Modalità vacanza attivata.
- 11 – L'icona  visualizzata indica che il termostato sta riscaldando l'ambiente.
- 12 – Pulsante  ON/OFF.
- 13 – L'icona  indica la funzione Finestra aperta attivata.
- 14 – Pulsante  di movimento in giù.
- 15 – Pulsante  di movimento in su.
- 16 – L'icona  accesa indica la Sicurezza bambini attivata.
- 17 – Temperatura ambiente attuale.
- 18 – Unità di temperatura °C.
- 19 – Ora corrente.
- 20 – L'icona  indica la connessione al Cloud (AP).
- 21 – L'icona  indica la connessione tramite Wi-Fi (EZ).
- 22 – L'icona  indica la fascia oraria attualmente attiva della modalità settimanale.
- 23 – Posizione del sensore della temperatura interna.

Installazione del termostato (vedi Fig. B)

Avvertenza:

Prima di sostituire il termostato, scollegare l'impianto di riscaldamento dalla rete elettrica principale del proprio appartamento. Questo per prevenire possibili scosse elettriche.

Posizione del termostato

La posizione del termostato influisce in modo significativo sul suo funzionamento. Scegliere un luogo dove i membri della famiglia soggiornano più spesso, preferibilmente su una parete interna, dove l'aria circoli liberamente e la luce diretta del sole non arrivi. Non posizionare il termostato vicino a fonti di calore (televisori, radiatori, frigoriferi) o vicino alle porte (a causa di colpi frequenti). In caso di mancato rispetto di questi consigli, il termostato non manterrà correttamente la temperatura ambiente.

1. Con un cacciavite spingere sul fermo interno e togliere la cornice metallica. Se necessario, scollegare con cura il connettore interno che collega le due parti del termostato.
2. Avvitare il supporto di montaggio in una scatola d'installazione adatta (ad es. KU 68).
3. Collegare, nel rispetto dello schema elettrico, i fili dalla scatola d'installazione ai morsetti del termostato marcati. Ricollegare il connettore interno, rimontare il termostato sul supporto di montaggio e fissarlo con la cornice metallica.
4. Rimontare il coperchio anteriore.

Schema elettrico (vedi Fig. C)

LOAD – dispositivo collegato





N, L – alimentazione termostato

NTC – sensore a pavimento

Istruzioni per il collegamento del termostato a un dispositivo mobile

Per poter collegare il termostato a un dispositivo mobile, è necessaria l'app EMOS GoSmart. L'applicazione può essere scaricata da Google Play (sistema operativo Android) oppure App Store (sistema operativo iOS).

Prima di effettuare la connessione, assicurarsi di essere collegati a una rete 2,4 GHz. La frequenza 5 GHz non è supportata.

1. Una volta installata l'app EMOS GoSmart, accenderla, fare la registrazione e accedere all'app (Fig. 1).
2. Dopo aver fatto login, si passa alla pagina principale Mia casa. Per abbinare il termostato, fare clic sul segno più in alto a destra (Fig. 2).
3. A questo punto deve essere selezionato il dispositivo da abbinare. Selezionare Piccoli elettrodomestici e Termostato Wi-Fi (Fig. 3).
4. Inserire il nome della rete Wi-Fi e la password della stessa (Fig. 4).
5. Impostare il termostato in modalità di abbinamento. La modalità di abbinamento si attiva tenendo premuti i pulsanti  e  contemporaneamente per più di 5 secondi. Appena attivata la modalità di abbinamento del termostato, confermare nell'app EMOS GoSmart il lampeggio veloce delle icone  e . Per procedere, premere il pulsante Avanti (Fig. 5).
6. L'app EMOS GoSmart avvia la ricerca dei dispositivi disponibili.
7. Appena trovato il termostato, l'app EMOS GoSmart passa alla schermata Aggiungere dispositivo. Premere il segno più di colore verde visualizzato accanto all'icona e nome del termostato. Confermare la selezione con il pulsante Terminare in alto a destra della schermata (Fig. 7).

Programmi di temperatura

Il tipo del programma di temperatura può essere selezionato nella scheda Modalità di calendario nelle impostazioni dell'app EMOS GoSmart.

Tipi dei programmi di temperatura:

- 5 + 2 (Lun-Ven + Sab + Dom)
 - La temperatura può essere impostata in modo fisso per 5 giorni lavorativi + 2 giorni di fine settimana.
 - Per entrambi i tipi di giorni è possibile impostare fino a 6 fasce orarie.
- 6 + 1 (Lun-Sab + Dom)
 - La temperatura può essere impostata in modo fisso per 6 giorni (da lunedì a sabato) + domenica.
 - Per entrambi i tipi di giorni è possibile impostare fino a 6 fasce orarie.

- 7 giorni
 - La temperatura può essere impostata in modo fisso per 7 giorni.
 - Per entrambi i tipi di giorni è possibile impostare fino a 6 fasce orarie.

Le fasce orarie vengono impostate nella scheda "Impostazioni programma settimanale" nell'app EMOS GoSmart. Per le singole fasce orarie impostare le ore e le temperature desiderate; questi valori verranno poi adottati dal termostato. La temperatura selezionata sarà attiva fino all'inizio della fascia oraria successiva.

Esempio: In caso di impostazione delle fasce orarie secondo la seguente tabella, dalle ore 3:00 alle ore 6:00 la temperatura nella stanza sarà 16 °C, dalle ore 6:00 alle ore 9:00 la temperatura nella stanza sarà 20 °C, dalle ore 9:00 alle ore 12:00 la temperatura nella stanza sarà 17 °C, dalle ore 12:00 alle ore 14:00 la temperatura nella stanza sarà 19 °C, dalle ore 14:00 alle ore 22:00 la temperatura nella stanza sarà 23 °C e dalle ore 22:00 alle ore 3:00 la temperatura nella stanza sarà 17 °C.

| | | |
|------------------|-------|-------|
| 1a fascia oraria | 3:00 | 16 °C |
| 2a fascia oraria | 6:00 | 20 °C |
| 3a fascia oraria | 9:00 | 17 °C |
| 4a fascia oraria | 12:00 | 19 °C |
| 5a fascia oraria | 14:00 | 23 °C |
| 6a fascia oraria | 22:00 | 17 °C |

Impostazioni avanzate del termostato

Calibrazione temperatura

- Il sensore di temperatura del termostato è già stato calibrato in fabbrica, ma per ottimizzarlo è possibile calibrare la temperatura ambiente in base a un termometro di riferimento.
- Esempio: Il termostato visualizza una temperatura ambiente di 22 °C, mentre se la calibrazione è impostata su +1 °C, esso visualizza 23 °C.

- La calibrazione può essere impostata nell'app EMOS GoSmart nel campo da -9 °C a 9 °C, con la risoluzione 1 °C.

Isteresi della temperatura

- L'isteresi (dispersione) è la differenza termica tra le temperature di accensione e spegnimento.
- Esempio: Se la temperatura si imposta a 20 °C e la dispersione a 2 °C, il termostato inizia a funzionare quando la temperatura ambiente scende a 18 °C, e si spegne quando la temperatura raggiunge i 22 °C.
- L'isteresi del sensore interno può essere impostata nel range da 0,5 °C a 2,5 °C.
- L'isteresi del sensore a pavimento può essere impostata nel range da 1 °C a 9 °C (applicazione EMOS GoSmart).

Impostazione dei limiti di temperatura per l'impostazione manuale del termostato

- Temperatura massima impostabile – indica la temperatura massima impostabile sul termostato (range da 20 °C a 70 °C, risoluzione 1 °C).
- Temperatura minima impostabile – indica la temperatura minima impostabile sul termostato (range da 1 °C a 20 °C, risoluzione 1 °C).

Impostazione della protezione termica

- Protezione da alte temperature – determina la massima temperatura possibile alla quale il termostato riscalda.
- Esempio: Con la protezione termica del sensore impostata a 45 °C e il limite impostato a 2 °C, il relè del termostato si disattiva quando la temperatura supera i 45 °C e si riattiva quando la temperatura scende a 43 °C.
- Protezione da basse temperature – determina la minima temperatura ambiente possibile. Se la temperatura scende al di sotto del valore selezionato, il termostato inizia autonomamente a riscaldare l'ambiente. Impostabile nel range da 1 °C a 10 °C.

Stato del dispositivo al ripristino dopo un'interruzione di corrente

- Identico a quello prima dell'interruzione – il termostato torna allo stato in cui si trovava prima dell'interruzione di corrente.
- Disattivato – al ripristino dell'alimentazione il termostato rimane disattivato.

- Attivato – al ripristino dell'alimentazione il termostato si attiva.

Sensore di temperatura attivo

- Scelta del sensore che rileva la temperatura – interno, a pavimento oppure entrambi.

Sicurezza bambini

- La sicurezza bambini viene attivata/disattivata nelle impostazioni dell'app EMOS GoSmart oppure premendo il del pulsante  per 3 secondi.
- Se la sicurezza bambini risulta attiva, sul display del termostato oppure nella pagina principale del termostato nell'app EMOS GoSmart è accesa l'icona della sicurezza bambini.





Luminosità del display del termostato in modalità STAND BY

- Determina la luminosità del display dopo 10 secondi di inattività.
- Impostabile solo nelle impostazioni sul display del termostato.
- valore 0 = display spento
- valore 1 = temperatura ambiente sul display accesa con luce fioca
- valore 2 = temperatura ambiente sul display accesa con luce intensa

Funzione finestra aperta

- Se il termostato rileva un improvviso abbassamento della temperatura (ad esempio, in caso di apertura di una finestra o di una porta), smette di riscaldare l'ambiente.
- Il termostato ricomincia a riscaldare, se decorso il lasso di tempo preimpostato oppure chiusa la finestra.
- Funzione impostabile/disattivabile solo sul display del termostato.

Modalità manuale temporanea

- Sul termostato impostato sulla Modalità settimanale, la modalità manuale temporanea viene attivata premendo la freccia  oppure .
- Appena attivata, sul display vengono visualizzate contemporaneamente le icone di Modalità settimanale  e Modalità manuale .
- Questa modalità può essere disattivata solo scegliendo un'altra modalità.





Modalità vacanza







- Con la Modalità vacanza si imposta la temperatura desiderata per un intervallo di tempo più lungo.

Reset

- Resetando il dispositivo, si ripristina l'impostazione di fabbrica.
- Questa funzione può essere attivata solo sul display del termostato (come sotto descritto).

Impostazione delle modalità e delle funzioni sul display acceso del termostato

1. Impostazione dell'ora corrente e del giorno della settimana
 - a. Premere il pulsante  per impostare uno per uno i minuti, le ore e il giorno della settimana.
 - b. I valori vengono inseriti con le frecce **▲** e **▼**.
 - c. Premere di nuovo il pulsante  per confermare.
2. Impostazione della Modalità settimanale
 - a. Premere e tenere premuto per 3 secondi il pulsante . In tale modo si accede all'impostazione del giorno lavorativo. Impostare uno per uno le ore, i minuti e la temperatura della prima fascia oraria del giorno lavorativo. Per confermare i singoli valori, premere di nuovo il pulsante . Impostata la 1a fascia oraria, si passa automaticamente alla 2a fascia oraria e così via fino alla 6a fascia oraria. Impostata la 6a fascia oraria del giorno lavorativo, si passa all'impostazione del giorno di fine settimana.
 - b. Per impostare un giorno di fine settimana, procedere nello stesso modo come per i giorni lavorativi.
 - c. I valori vengono inseriti con le frecce **▲** e **▼**.
 - d. Impostata l'ultima fascia oraria del giorno di fine settimana, premere di nuovo il pulsante  per completare l'impostazione della Modalità settimanale.

3. Impostazione della Modalità vacanza 
- Premere e tenere premuto per 3 secondi il pulsante . Il lampeggio della scritta OFF oppure ON al posto dell'ora corrente in alto a destra indica l'accesso all'impostazione della Modalità vacanza.
 - Per attivare la Modalità vacanza, commutare con le frecce **▲** oppure **▼** il testo lampeggiante in alto a destra su ON e confermare la selezione con il pulsante .
 - Confermata la selezione, nella parte alta del display inizia a lampeggiare il numero dell'intervallo della Modalità vacanza. Modificare l'intervallo con i pulsanti freccia **▲** e **▼**. Premere il pulsante  per confermare.
 - Confermato l'intervallo, si passa all'impostazione della temperatura desiderata nel corso della Modalità vacanza. Modificare la temperatura con i pulsanti freccia **▲** e **▼**. Premere il pulsante  per confermare. Dopo la conferma, la Modalità vacanza è attivata.
 - Per disattivare la Modalità vacanza, tenere premuto per 3 secondi il pulsante  e commutare l'impostazione su OFF. Appena confermato con il pulsante , la Modalità vacanza è disattivata.

Impostazione delle modalità e delle funzioni A sul display spento del termostato

Spegnere il display del termostato con il del pulsante . Spento il display, rimane attiva solo la barra inferiore con pulsanti.

Per accedere alle impostazioni avanzate A del termostato, premere e tenere premuto per 3 secondi il pulsante .

Per modificare i valori/parametri delle singole modalità oppure funzioni usare le frecce **▲** e **▼**.

Per spostarsi tra le impostazioni avanzate A del termostato, premere il pulsante ; in tale modo si accede all' impostazione della funzione/modalità successiva. Le funzioni/modalità sono denominate A1-AE (in alto a destra del display).

Per confermare ogni singolo valore impostato, premere il pulsante .

Funzioni/modalità:

- A1 – Calibrazione temperatura
 - Impostabile nel range da -9 °C a 9 °C.
 - Sul display è visualizzata la temperatura corretta della Calibrazione impostata.
 - Nella parte alta del display è visualizzato il valore di calibrazione.
 - L'impostazione di default è -1 °C.
- A2 – Isteresi della temperatura
 - Impostabile nel range da 0,5 °C a 2,5 °C.
 - L'impostazione di default è 1 °C.
- A3 – Sicurezza bambini display 
 - Il valore può essere impostato a 0 o 1.
 - Valore 0 = sicurezza bambini disattivata.
 - Valore 1 = sicurezza bambini attivata.
 - Il valore di default è 0.
- A4 – Stato del dispositivo al ripristino dopo un'interruzione di corrente
 - Il valore può essere impostato a 0, 1 o 2.
 - Valore 0 = stato identico a quello prima dell'interruzione di corrente.
 - Valore 1 = termostato disattivato.
 - Valore 2 = termostato attivato.
 - Il valore di default è 0.
- A5 – Luminosità del display del termostato in modalità STAND BY
 - Il valore può essere impostato a 0, 1 o 2.
 - Valore 0 = display spento.
 - Valore 1 = temperatura ambiente sul display accesa con luce fioca.
 - Valore 2 = temperatura ambiente sul display accesa con luce intensa.
 - Il valore di default è 2.
- A6 – Selezione della Modalità di calendario per la Modalità settimanale
 - Il valore può essere impostato a 0, 1 o 2.
 - Valore 0 = 5+2 (Lun-Ven + Sab + Dom).



- Valore 1 = 6+1 (Lun–Sab + Dom).
- Valore 2 = 7 giorni.
- L'impostazione di default è 0.
- A7 – Temperatura minima impostabile
 - Impostabile nel range da 1 °C a 10 °C.
 - Il valore di default è 5 °C.
- A8 – Temperatura massima impostabile
 - Impostabile nel range da 20 °C a 70 °C.
 - Il valore di default è 35 °C.
- A9 – Protezione da basse temperature
 - Può essere impostata nel range da 1 °C a 10 °C oppure completamente disattivata.
 - Per disattivarla, impostare 10 °C e premere la freccia in su ▲. Sul display compaiono due trattini.
 - Il valore di default è 5 °C.
- AA – Protezione da alte temperature del sensore esterno
 - Può essere impostata nel range da 20 °C a 70 °C oppure completamente disattivata.
 - Per disattivarla, impostare 20 °C e premere la freccia in giù ▼. Sul display compaiono due trattini.
 - Il valore di default è 45 °C.
- AB – Impostazione del limite della protezione del sensore da alte temperature
 - Impostabile nel range da 1 °C a 9 °C.
 - Il valore di default è 2 °C.
- AC – Funzione finestra aperta (temperatura)
 - Può essere impostata nel range da 10 °C a 20 °C oppure completamente disattivata.
 - Per disattivarla, impostare 10 °C e premere la freccia in giù ▼. Sul display compaiono due trattini.
 - Come default, la funzione è disattivata.

- AD – Funzione finestra aperta (intervallo)
 - Impostabile nel range da 10 a 20 minuti.
 - Il valore di default è 10 minuti.
- AE – Reset
 - Sul display è visualizzato Ao. Per ripristinare le impostazioni di fabbrica, tenere premuto per 5 secondi il pulsante .

Impostazione delle modalità e delle funzioni B sul display spento del termostato

Spegnere il display del termostato con il del pulsante . Spento il display, rimane attiva solo la barra inferiore con pulsanti.

Per accedere alle impostazioni avanzate B del termostato, premere e tenere premuto per 3 secondi il pulsante .

Per modificare i valori/parametri delle singole modalità oppure funzioni usare le frecce  e .

Per spostarsi tra le impostazioni avanzate del termostato, premere il pulsante ; in tale modo si accede all' impostazione della funzione/modalità successiva. Le funzioni/modalità sono denominate BN, Bo (in alto a destra del display).

Per confermare ogni singolo valore impostato, premere il pulsante .

Funzioni/modalità:

- BN – Sensore di temperatura attivo
 - I valori impostabili sono N1, N2 e N3.
 - Valore N1 = sensore interno attivo.
 - Valore N2 = sensore a pavimento attivo.
 - Valore N3 = sensore interno e sensore a pavimento attivi.
 - Il valore di default è N1.
- Bo – Informazioni sul prodotto
 - Impostazione non modificabile.

Cura e manutenzione

Il prodotto è progettato per funzionare in modo affidabile per molti anni se utilizzato correttamente. Ecco alcuni suggerimenti per un uso corretto:

- Prima di iniziare ad usare il prodotto, leggere attentamente il manuale d'uso.
- Non esporre il prodotto a luce solare diretta, freddo estremo, umidità e sbalzi di temperatura. Ciò ridurrebbe l'accuratezza del rilevamento.
- Non collocare il prodotto in luoghi soggetti a vibrazioni e urti, possibile causa di danneggiamento.
- Non esporre il prodotto a pressioni eccessive, urti, polvere, temperature elevate o umidità – questi fattori possono causare malfunzionamenti del prodotto, ridurre la sua durata energetica, provocare danni alle pile e deformazione delle parti in plastica.
- Non esporre il prodotto a pioggia, umidità o gocce e schizzi d'acqua.
- Non posizionare sul prodotto fonti di fiamme libere, come per es. candele accese.
- Non collocare il prodotto in luoghi con flusso d'aria insufficiente.
- Non inserire oggetti nei fori di ventilazione del prodotto.
- Non manomettere i circuiti elettrici interni del prodotto – si rischia di danneggiarlo e di invalidare automaticamente la garanzia. Per la riparazione del prodotto rivolgersi esclusivamente al personale qualificato.
- Per la pulizia, utilizzare un panno morbido leggermente inumidito. Non utilizzare solventi o prodotti per la pulizia – potrebbero graffiare le parti in plastica e danneggiare i circuiti elettrici.
- Non immergere il prodotto in acqua o altri liquidi.
- Non cercare di riparare da soli il prodotto eventualmente danneggiato o difettoso. Per la riparazione rivolgersi al punto di vendita dove è stato acquistato.
- Questo dispositivo non è destinato all'uso da parte di persone (compresi i bambini) le cui incapacità fisiche, sensoriali o mentali o la cui mancanza di esperienza o di conoscenze impediscano l'uso sicuro del dispositivo stesso, a meno che non siano sorvegliate o istruite sull'uso del dispositivo da una persona responsabile della loro sicurezza. Sorvegliare i bambini per evitare che giochino con il dispositivo.



Non smaltire con i rifiuti domestici. Utilizza punti di raccolta speciali per i rifiuti differenziati. Contatta le autorità locali per informazioni sui punti di raccolta. Se i dispositivi elettronici dovessero essere smaltiti in discarica, le sostanze pericolose potrebbero raggiungere le acque sotterranee e, di conseguenza, la catena alimentare, dove potrebbe influire sulla salute umana.

ES | Termostato para la calefacción por suelo radiante

El termostato P56201UF está diseñado para controlar la calefacción por suelo radiante.

Avisos importantes

- Antes de utilizarlo por primera vez, lea con atención el manual de instrucciones del termostato.
- Antes de empezar la instalación del termostato, desconecte la toma de alimentación.
- Durante la instalación, siga la normativa correspondiente.

Especificaciones técnicas:

Carga conmutada: 230 V AC máx.; 16 A para la carga resistiva

Medición de temperatura: desde 0 °C hasta 95 °C, intervalos de 0,5 °C

Ajuste de temperatura: desde 1 °C hasta 70 °C, en incrementos de 0,5 °C

Dispersión de la temperatura ajustada: desde 0,5 °C hasta 2,5 °C, en incrementos de 0,5 °C

Calibración de la temperatura configurada: desde -9 °C hasta 9 °C, en incrementos de 1 °C

Alimentación: 230 V

Grado de protección: IP20

















Accesorios: sensor de suelo de 3 m, material de instalación

Frecuencia Wi-Fi: 2,4 GHz

Medidas: 86 × 86 × 43 mm

Descripción de la pantalla del termostato: iconos y botones (figura A)

1 – El icono  indica el día de la semana.

- 2 – Número del día de la semana (1 – lunes, 2 – martes, 3 – miércoles, 4 – jueves, 5 – viernes, 6 – sábado, 7 – domingo).
- 3 – El icono **SET** iluminado indica que en la pantalla se visualiza la temperatura configurada en el modo seleccionado.
- 4 – Si el icono  está iluminado, la pantalla muestra la temperatura actual de la habitación (si el sensor del termostato interno está activo).
- 5 – Si el icono **EXT** está iluminado, la pantalla muestra la temperatura del sensor del suelo radiante. Si está en un modo en que ambos sensores detectan la temperatura, puede ver esta temperatura presionando el botón  durante 3 segundos.
- 6 – Si el icono  está iluminado, el modo Semana está activado.
- 7 – El botón  alterna entre el modo Semana y el Manual.
- 8 – Si el icono  está iluminado, el modo Manual está activado.
- 9 – El botón  sirve para configurar los horarios.
- 10 – Si el icono  está iluminado, el modo Vacaciones está activado.
- 11 – Si aparece el icono  el termostato está calentando la habitación.
- 12 – El botón  apaga y enciende el termostato (ON/OFF).
- 13 – Si el icono  está iluminado, la función Ventana Abierta está activada.
- 14 – El botón  sirve para bajar.
- 15 – El botón  sirve para subir.
- 16 – Si el icono  está iluminado, el Bloqueo Infantil está activado.
- 17 – Temperatura actual de la habitación
- 18 – Unidad de temperatura: °C
- 19 – Hora actual
- 20 – El icono  indica una conexión a la nube (AP).
- 21 – El icono  indica una conexión wifi (EZ).
- 22 – El icono   indica qué franja horaria del modo semanal está activada.
- 23 – Ubicación del sensor de temperatura interior

Instalación del Termostato (figura B)

Advertencia:

Antes de sustituir el termostato, desconecte el sistema de calefacción de la fuente de alimentación principal de su hogar. Esto evitará posibles accidentes por descarga eléctrica.

Ubicación del termostato

El lugar donde esté ubicado el termostato influye notablemente en su funcionamiento. escoja un lugar donde los miembros de la familia pasen bastante tiempo, preferiblemente una pared interior en una zona donde el aire circule libremente y no llegue el sol directo. No instale el termostato cerca de fuentes de calor (televisores, radiadores, neveras) ni cerca de las puertas (debido al riesgo de golpes frecuentes). Si no cumple con estas recomendaciones, el termostato no podrá mantener la temperatura en la habitación correctamente.

1. Presione el bloqueo interno con un destornillador y deslice hacia afuera el marco de metal. Si es necesario, desconecte con cuidado la conexión interior que une ambas partes del termostato.
2. Atornille la almohadilla de instalación en una caja de montaje adecuada (p. ej. KU 68).
3. Conecte los cables que salen de la caja de montaje en los bornes del termostato indicados según el esquema de conexión. Vuelva a conectar el conector interno. Vuelva a colocar el termostato en la almohadilla de instalación y fíjelo al marco de metal.
4. Vuelva a colocar la cubierta frontal.

Esquema de conexión (figura C)

LOAD – aparato conectado

N, L – alimentación del termostato





NTC – sensor de suelo

Manual de conexión del termostato al dispositivo móvil

Necesitará la aplicación EMOS GoSmart para conectar el termostato a su dispositivo móvil. Puede descargar esta aplicación desde Google Play (sistema operativo Android) o App Store (sistema operativo iOS).

Antes de empezar, asegúrese de estar conectado a una red wifi con una frecuencia de 2,4 GHz.

La frecuencia de 5 GHz no es compatible.

1. Una vez instalada la aplicación EMOS GoSmart, ábrala, regístrese e inicie sesión en la aplicación (Figura 1).
2. Después de iniciar sesión, la aplicación le llevará a la página principal. Para emparejar el termostato, haga clic en el botón más de la esquina superior derecha de la pantalla (Figura 2).
3. En el siguiente paso, debe elegir qué dispositivo desea emparejar. Seleccione Pequeños electrodomésticos y Termostato Wi-Fi (Figura 3).
4. Para conectarse, introduzca el nombre y la contraseña de su red wifi (Figura 4).
5. Active el modo de emparejamiento en su termostato. Mantenga presionados los botones  y  a la vez durante al menos 5 segundos para activar el modo de emparejamiento. Una vez que el termostato esté en modo de emparejamiento, confirme en la aplicación EMOS GoSmart que los iconos  y  parpaden rápidamente. A continuación, presione el botón Siguiente (Figura 5).
6. La aplicación EMOS GoSmart comenzará la búsqueda de dispositivos disponibles.
7. Una vez encontrado el termostato, la aplicación EMOS GoSmart le llevará a la pantalla Agregar Dispositivo. Presione el signo más de color verde que se muestra junto al icono y el nombre del termostato. Confirme su selección con el botón Listo en la esquina superior derecha de la pantalla (Figura 7).

Programas de temperatura

El programa de temperatura se puede seleccionar en la pestaña Modo Calendario de la configuración de la aplicación EMOS GoSmart.

Programas de temperatura:

- 5 + 2 (lu-vi + sa-do)
 - La temperatura se puede configurar de manera fija para 5 días laborables + 2 días de fin de semana.
 - Es posible configurar hasta 6 franjas horarias en cada tipo de día.
- 6 + 1 (lu-sa + do)
 - La temperatura se puede configurar de manera fija para 6 días (de lunes a sábado) + domingo.
 - Es posible configurar hasta 6 franjas horarias en cada tipo de día.
- 7 días
 - La temperatura se puede configurar de manera fija para 7 días.
 - Es posible configurar hasta 6 franjas horarias durante el día.

La franjas horarias se configuran en la pestaña «Configuración del programa semanal» de la aplicación EMOS GoSmart. Para cada franja horaria, configure la temperatura deseada, que se establecerá en el termostato a partir de la hora que también indicará cuando configure la franja horaria. La temperatura seleccionada se mantendrá activa hasta la siguiente franja horaria.

Ejemplo: Si configuramos las franjas horarias según la siguiente tabla, desde las 3:00 h hasta las 6:00 h la temperatura en la habitación será de 16 °C, desde las 6:00 h hasta las 9:00 h la temperatura será de 20 °C, desde las 9:00 h hasta las 12:00 h la temperatura será de 17 °C, desde las 12:00 h hasta las 14:00 h la temperatura será de 19 °C, desde las 14:00 h hasta las 22:00 h la temperatura será de 23 °C y desde las 22:00 h hasta las 3:00 h la temperatura será de 17 °C.

| | | |
|-------------------|-------|-------|
| 1. franja horaria | 3:00 | 16 °C |
| 2. franja horaria | 6:00 | 20 °C |
| 3. franja horaria | 9:00 | 17 °C |
| 4. franja horaria | 12:00 | 19 °C |
| 5. franja horaria | 14:00 | 23 °C |
| 6. franja horaria | 22:00 | 17 °C |

Configuración avanzada del termostato

Calibración de la temperatura

- El sensor de temperatura del termostato viene calibrado de fábrica, pero para su optimización es posible calibrarlo según la temperatura de la habitación; por ejemplo, según el termómetro de referencia.
- Ejemplo: El termostato muestra una temperatura en la habitación de 22 °C, ajustando la calibración a +1 °C se mostrará 23 °C.
- La calibración se puede realizar en la aplicación EMOS GoSmart en un intervalo de entre -9 °C y 9 °C, con una precisión de 1 °C.

Histéresis de temperatura

- La histéresis (dispersión) es la diferencia térmica entre la temperatura de encendido y la temperatura de apagado.
- Ejemplo: Por ejemplo, si ajusta la temperatura de calefacción a 20 °C y la dispersión a 2 °C, el termostato empezará a funcionar cuando la temperatura ambiente baje a 18 °C y se apagará cuando la temperatura alcance los 22 °C.
- Es posible configurar la histéresis del sensor interior en un rango de entre 0,5 °C y 2,5 °C.
- Es posible configurar la histéresis del sensor de suelo en un rango de entre 1 °C y 9 °C (aplicación EMOS GoSmart).

Configuración de los límites de temperatura para el ajuste manual del termostato

- Temperatura máxima ajustable: determina la temperatura máxima ajustable posible en el termostato (rango de 20 °C a 70 °C, intervalos de 1 °C).
- Temperatura mínima ajustable: determina la temperatura mínima ajustable posible en el termostato (rango de 1 °C a 20 °C, intervalos de 1 °C).

Configuración de la protección de temperatura

- Protección de temperatura máxima: determina la temperatura máxima posible a la que calentará el termostato.

- Ejemplo: Con una temperatura de protección del sensor establecida en 45 °C y un límite de 2 °C, el relé del termostato se apagará si la temperatura supera los 45 °C y se volverá a encender cuando la temperatura baje a 43 °C.
- Protección de temperatura mínima: determina la temperatura mínima de la habitación. Si la temperatura cae por debajo del valor seleccionado, el termostato comenzará a calentar la habitación automáticamente. Es posible configurarla en un rango de entre 1 °C y 10 °C.

Estado del dispositivo conectado a la red después de un corte de energía

- El estado se mantiene igual que antes del apagado: el termostato volverá al estado que tenía antes del corte de energía.
- Apagado – El termostato permanece apagado después de volver a conectarse a la red eléctrica.
- Encendido – El termostato se encenderá después de volver a conectarse a la red eléctrica.

Sensor de temperatura activado

- La configuración determina qué sensor detecta la temperatura: interior, suelo o ambos.

Bloqueo Infantil

- Puede activar/desactivar el Bloqueo Infantil en la configuración de la aplicación EMOS GoSmart o manteniendo apretado el botón  durante 3 segundos.
- Cuando el seguro está activo, el icono de bloqueo se ilumina en la pantalla del termostato o en la página principal de la aplicación EMOS GoSmart.



Brillo de la pantalla del termostato en modo STAND BY

- Determina el brillo de la pantalla después de 10 segundos de inactividad.
- Solo se puede configurar en los ajustes de la pantalla del termostato.
- valor 0 = pantalla apagada
- valor 1 = el valor de temperatura de la habitación se ilumina tenuemente en la pantalla
- valor 2 = el valor de temperatura de la habitación se ilumina fuertemente en la pantalla

Función Ventana Abierta

- Si el termostato detecta un descenso repentino de la temperatura (por ejemplo, cuando se abre una ventana o una puerta), deja de calentar la habitación.
- El termostato volverá a calentar una vez transcurrido el límite de tiempo especificado o cuando cierre la ventana.
- Esta función solo se puede configurar/apagar en los ajustes de la pantalla del termostato.

Modo Manual Temporal

- El modo Manual Temporal se activa si el termostato está configurado en modo Semanal y presiona la flecha **▼** o **▲**.
- Una vez activo, los iconos del modo Semana  y el modo Manual  también aparecerán en la pantalla.
- Este modo solo se puede apagar seleccionando otro modo.



Modo Vacaciones











- Al configurar el modo Vacaciones, configura la temperatura deseada para un intervalo de tiempo más largo.

Reset

- Puede restablecer el dispositivo a su configuración de fábrica.
- Esto solo se puede llevar a cabo desde la pantalla del termostato (descripción a continuación).

Configuración de modos y funciones en la pantalla del termostato encendida



1. Ajustes de la hora actual y el día de la semana
 - a. Pulse el botón  para configurar el minuto, la hora y el día de la semana.
 - b. Puede introducir los valores mediante las flechas **▲** y **▼**.
 - c. Pulse el botón  para confirmar.

2. Configuración del modo Semana 
- Mantenga pulsado el botón  durante 3 segundos. A continuación entrará a la configuración de los días laborables. Programe gradualmente la hora, los minutos y la temperatura de la primera franja horaria del día laborable. Pulse el botón  de nuevo para confirmar cada valor. Cuando configure la primera franja horaria, pasará automáticamente a la segunda franja horaria y procederá gradualmente hasta la sexta franja horaria. Después de configurar la sexta franja del día laborable, pasará a la configuración del día de fin de semana.
 - Para configurar un día de fin de semana, repita las mismas acciones que para configurar un día laborable.
 - Puede introducir los valores mediante las flechas **▲** y **▼**.
 - Una vez configurada la última franja horaria de fin de semana, vuelva a pulsar el botón ; el modo Semana quedará configurado.
3. Configuración del modo Vacaciones 
- Mantenga pulsado el botón  durante 3 segundos. Cuando el texto OFF u ON parpadee en la esquina superior derecha en el lugar de la hora actual, habrá llegado a la configuración del modo Vacaciones.
 - Para activar el modo Vacaciones, use las flechas **▲** y **▼** o el texto intermitente de la esquina superior derecha para cambiar a ON y confirme con el botón .
 - Una vez confirmado, parpadeará un número en la parte superior de la pantalla para indicar el intervalo de tiempo del modo Vacaciones. Vuelva a utilizar las flechas **▲** y **▼** para ajustar el intervalo. Pulse el botón  para confirmar.
 - Una vez confirmado el intervalo, podrá configurar la temperatura deseada para el modo Vacaciones. Vuelva a utilizar las flechas **▲** y **▼** para ajustar el intervalo. Pulse el botón  para confirmar. Una vez confirmado, el modo Vacaciones quedará activo.
 - Mantenga presionado el botón  durante 3 segundos para desactivar el modo Vacaciones y cambie el texto a OFF. Confirme con el botón  y el modo Vacaciones quedará apagado.

Configuración de los modos y funciones A en la pantalla del termostato apagada

Apague la pantalla del termostato mediante el botón . Cuando la pantalla está apagada, solo está activa la barra inferior con botones.

Para pasar a la configuración avanzada A del termostato, mantenga presionado el botón  durante 3 segundos.

Use las flechas  y  para ajustar los valores/parámetros en cada modo o función. Pulse el botón  para navegar por la configuración avanzada A del termostato y así pasar a la configuración de la siguiente función/modo. Las funciones/modos están señalizados como A1–AE (en la esquina superior derecha de la pantalla).

Cada valor configurado se confirma mediante el botón .

Funciones/modos:

- A1 – Calibración de temperatura
 - Es posible configurarla en el rango de $-9\text{ }^{\circ}\text{C}$ a $9\text{ }^{\circ}\text{C}$.
 - La pantalla muestra la temperatura ajustada según la calibración establecida.
 - En la parte superior de la pantalla se muestra el valor de calibración.
 - La configuración de fábrica es $-1\text{ }^{\circ}\text{C}$.
- A2 – Histéresis de temperatura
 - Es posible configurarla en el rango de $0,5\text{ }^{\circ}\text{C}$ a $2,5\text{ }^{\circ}\text{C}$.
 - La configuración de fábrica es $1\text{ }^{\circ}\text{C}$.
- A3 – Bloqueo Infantil de la pantalla 
 - Es posible configurar un valor de 0 o 1.
 - Valor 0 = bloqueo apagado.
 - Valor 1 = bloqueo encendido.
 - El valor de fábrica es 0.
- A4 – Estado del dispositivo conectado a la red después de un corte de energía
 - Es posible configurar un valor entre 0 y 2.
 - Valor 0 = mismo estado que antes del corte de energía.
 - Valor 1 = termostato apagado.
 - Valor 2 = termostato encendido.

- El valor de fábrica es 0.
- A5 – Brillo de la pantalla del termostato en modo STAND BY
 - Es posible configurar un valor entre 0 y 2.
 - Valor 0 = pantalla apagada.
 - Valor 1 = el valor de temperatura de la habitación se ilumina tenuemente en la pantalla.
 - Valor 2 = el valor de temperatura de la habitación se ilumina fuertemente en la pantalla.
 - El valor de fábrica es 2.
- A6 – Selección del modo Calendario para el modo Semana
 - Es posible configurar los valores 0, 1 y 2.
 - Valor 0 = 5+2 (lu-vi + sá + do).
 - Valor 1 = 6+1 (lu-sá + do).
 - Valor 2 = 7 días.
 - El valor de fábrica es 0.
- A7 – Temperatura mínima configurable
 - Es posible configurarla en un rango de entre 1 °C y 10 °C.
 - El valor de fábrica es de 5 °C.
- A8 – Temperatura máxima configurable
 - Es posible configurarla en un rango de entre 20 °C y 70 °C.
 - El valor de fábrica es de 35 °C.
- A9 – Protección de temperatura mínima
 - Es posible configurar la protección en un rango de entre 1 °C y 10 °C o apagarla del todo.
 - Para apagar la protección de establecer una temperatura de 10 °C y después presionar la flecha hacia arriba ▲. Aparecerán dos guiones en la pantalla.
 - El valor de fábrica es de 5 °C.
- AA – Protección de temperatura máxima del sensor exterior
 - Es posible configurar la protección en un rango de entre 20 °C y 70 °C o apagarla del todo.

- Para apagar la protección de establecer una temperatura de 20 °C y después presionar la flecha hacia abajo **▼**. Aparecerán dos guiones en la pantalla.
- El valor de fábrica es de 45 °C.
- AB – Configuración del límite de la protección del sensor de alta temperatura
 - Es posible configurarla en un rango de entre 1 °C y 9 °C.
 - El valor de fábrica es de 2 °C.
- AC – Función Ventana Abierta (temperatura)
 - Es posible configurar la protección en un rango de entre 10 °C y 20 °C o apagarla del todo.
 - Para apagar la protección de establecer una temperatura de 10 °C y después presionar la flecha hacia abajo **▼**. Aparecerán dos guiones en la pantalla.
 - Esta función viene apagada de fábrica.
- AD – Función Ventana Abierta (intervalo)
 - Es posible configurarla en un rango de entre 10 y 20 minutos.
 - El valor de fábrica son 10 minutos.
- AE – Reinicio
 - En la pantalla aparece Ao. Para restablecer la configuración de fábrica mantenga presionado el botón  durante 5 segundos.

Configuración de los modos y funciones B en la pantalla del termostato apagada

Apague la pantalla del termostato mediante el botón . Cuando la pantalla está apagada, solo se queda activa la barra inferior con botones.

Para pasar a la configuración avanzada B del termostato, mantenga presionado el botón  durante 3 segundos.

Use las flechas **▲** y **▼** para ajustar los valores/parámetros en cada modo o función. Pulse el botón  para navegar por la configuración avanzada del termostato y así pasar a la configuración de la siguiente función/modo. Las funciones/modos están señalizados como BN, Bo (en la esquina superior derecha de la pantalla).

Cada valor configurado se confirma mediante el botón .

Funciones/modos:

- BN – Sensor de temperatura activo
 - Es posible configurar los valores: N1, N2 y N3.
 - Valor N1 = sensor interior activado.
 - Valor N2 = sensor de suelo activado.
 - Valor N3 = sensor interior y sensor de suelo activados.
 - El valor de fábrica es N1.
- Bo – Información sobre el producto
 - Esto no puede editarse.

Cuidado y mantenimiento

El producto está diseñado para contar con una larga vida útil siempre que se utilice de una manera adecuada. A continuación puede ver algunos consejos para su correcta manipulación:

- Antes de empezar a trabajar con el producto, lea atentamente el manual de uso.
- No exponga el producto a la radiación solar directa, frío extremo, humedad ni cambios bruscos de temperatura. Esto puede reducir la precisión de las medidas.
- No instale el termostato en lugares propensos a sufrir vibraciones e impactos, ya que podría dañarse.
- No exponga el producto a una presión excesiva, impactos, polvo, temperaturas elevadas o humedad: esto puede ocasionar fallos en el funcionamiento del producto, disminuir su resistencia energética, dañar las pilas y deformar las piezas de plástico.
- No exponga el producto a la lluvia, la humedad, ni a gotas o salpicaduras de agua.
- No coloque encima del producto ninguna fuente de llama abierta como, por ejemplo, velas, etc.
- No deje el producto en lugares con una ventilación insuficiente.
- No introduzca ningún objeto en los orificios de ventilación del producto.
- No interfiera en los circuitos eléctricos interiores: podría dañarlos, lo que acabaría automáticamente con la validez de la garantía. La reparación del producto siempre debe llevarla a cabo un profesional cualificado.

- Para la limpieza, utilice un paño suave ligeramente húmedo. No utilice disolventes ni detergentes: podrían rayar las piezas de plástico y alterar los circuitos eléctricos.
- No sumerja el producto en agua ni en otros líquidos.
- Si el producto sufre algún daño o avería, no realice ninguna reparación por su cuenta. Llévelo para su reparación a la tienda donde lo haya comprado.
- Este aparato no está destinado para su uso por niños u otras personas cuya capacidad física, sensorial o mental, o su experiencia y conocimientos, no sean suficientes para utilizar el aparato de forma segura, a menos que lo hagan bajo supervisión o tras recibir instrucciones sobre el uso adecuado del aparato por parte del responsable de su seguridad. Es importante controlar que los niños no jueguen con el aparato.



No las elimine con la basura doméstica. Utilice puntos de recolección especiales para los residuos clasificados. Póngase en contacto con las autoridades locales para obtener información sobre los puntos de recogida. Si los dispositivos electrónicos se eliminan en un vertedero, las sustancias peligrosas pueden llegar a las aguas subterráneas y, por consiguiente, a los alimentos en la cadena, donde podría afectar a la salud humana.

NL | Thermostaat voor vloerverwarming

Thermostaat P56201UF is ontworpen om vloerverwarming te regelen.

Belangrijke informatie

- Alvorens het toestel eerste keer te gebruiken lees aandachtig deze bedieningshandleiding voor de thermostaat.
- Voordat u de thermostaat installeert, moet u de stroomtoevoer uitschakelen!
- Neem bij de installatie de voorgeschreven normen in acht.

Technische specificatie:

Schakelbelasting: max. 230 V AC; 16 A voor resistieve belasting;

Temperatuurmeting: 0 °C tot 95 °C, resolutie 0,5 °C

Temperatuurinstelling: 1 °C tot 70 °C, in stappen van 0,5 °C

Spreading van de ingestelde temperatuur: 0,5 °C tot 2,5 °C, in stappen van 0,5 °C

Kalibratie van de ingestelde temperatuur: -9 °C tot 9 °C, in stappen van 1 °C

Voeding: 230 V

Dekkingsgraad: IP20

Toebehoren: vloersensor 3 m, installatiemateriaal

Wi-Fi frequentie: 2,4 GHz

Afmetingen: 86 × 86 × 43 mm

Beschrijving van het thermostaatdisplay – iconen en toetsen (zie afb. A)

- 1 – Het icoon  dient om de dag van de week aan te duiden.
- 2 – Dag van de week (1 – maandag, 2 – dinsdag, 3 – woensdag, 4 – donderdag, 5 – vrijdag, 6 – zaterdag, 7 – zondag).
- 3 – Een brandend icoon **SET** geeft aan dat het display de temperatuur weergeeft die u in die modus hebt ingesteld.
- 4 – Als het icoon brandt  toont het display de huidige kamertemperatuur (indien de interne sensor van de thermostaat actief is).
- 5 – Als het icoon brandt **EXT** toont het display de temperatuur van de vloersensor. In de modus waarin beide sensoren de temperatuur meten, kunt u de temperatuur weergeven door de toets gedurende  3 seconden in te drukken.
- 6 – Als het icoon brandt  is de Weekmodus ingeschakeld.
- 7 – Toets  om te schakelen tussen de Weekmodus en de Handmatige modus.
- 8 – Als het icoon brandt  is de Handmatige modus ingeschakeld.
- 9 – Toets  voor het instellen van de tijdgegevens.
- 10 – Als het icoon brandt  is de Vakantiemodus ingeschakeld.
- 11 – Als het icoon wordt weergegeven  verwarmt de thermostaat de kamer.
- 12 – De toets  geeft ON/OFF aan.
- 13 – Als het icoon brandt  is de functie "venster openen" geactiveerd.
- 14 – De toets  geeft de beweging naar beneden aan.
- 15 – De toets  geeft de beweging naar boven aan.
- 16 – Als het icoon brandt  is het kinderslot ingeschakeld.

17 – Actuele kamertemperatuur

18 – Temperatuureenheid °C

19 – Actuele tijd

20 – Het icoon  geeft een verbinding met de Cloud (AP) aan.

21 – Het icoon  geeft een Wi-Fi (EZ) verbinding aan.

22 – Het icoon  geeft aan welk tijdslot in de weekmodus momenteel actief is.

23 – Plaats interne temperatuursensor

Installatie van de Thermostaat (zie afb. B)

Waarschuwing:

Voordat u de thermostaat vervangt, koppelt u het verwarmingssysteem los van de hoofdstroombron in uw woning. Dit voorkomt mogelijke elektrische schokken.

Het plaatsen van de thermostaat

De plaats van de thermostaat is van grote invloed op de werking ervan. Kies de plek waar familieleden het vaakst verblijven, bij voorkeur op een binnenmuur waar de lucht vrij kan circuleren en waar direct zonlicht de kamer niet bereikt. Plaats de thermostaat niet in de buurt van warmtebronnen (tv's, radiatoren, koelkasten) of in de buurt van deuren (wegens frequente schokken). Als u deze aanbevelingen niet opvolgt, zal de kamer niet goed op temperatuur blijven.

1. Druk met de schroevendraaier op het binnenste slot en schuif het metalen geraamte eruit. Koppel, indien nodig, de interne connector die de twee delen van de thermostaat verbindt, voorzichtig los.
2. Schroef de installatie in een geschikte montage doos (bijv. KU 68).
3. Sluit de draden die uit de montage doos komen aan op de gemarkeerde aansluitklemmen van de thermostaat volgens het aansluitschema. Sluit de interne connector weer aan, plaats de thermostaat terug op de installatie en zet hem vast met het metalen geraamte.
4. Plaats de voorkant terug.

Aansluitschema (zie afb. C)

LOAD – aangesloten apparaat





N, L – voeding van de thermostaat

NTC – vloersensor

Instructies voor het aansluiten van de Thermostaat op een mobiel apparaat

Om de thermostaat op uw mobiele apparaat aan te sluiten, hebt u de EMOS GoSmart app nodig. U kunt de app downloaden op Google Play (Android) of de App Store (iOS). Voor de aansluiting moet u ervoor zorgen dat u verbonden bent met een Wi-Fi-netwerk dat 2,4 GHz is.

De 5 GHz-frequentie wordt niet ondersteund.

1. Zodra u de EMOS GoSmart app hebt geïnstalleerd, zet u deze aan, registreert u zich en logt u in op de app (fig. 1).
2. Zodra u bent ingelogd, brengt de app u naar de hoofdpagina Mijn huis. Voor het koppelen van de thermostaat klikt u op de plusknop in de rechterbovenhoek van het scherm (fig. 2).
3. In de volgende stap moet u kiezen welk apparaat u wilt koppelen. Selecteer Kleine huishoudelijke apparaten en Wi-Fi-thermostaat (fig. 3).
4. Om verbinding te maken, voert u de naam en het wachtwoord van uw Wi-Fi-netwerk in (fig. 4).
5. Zet uw thermostaat in de koppelstand. Om de koppelstand te activeren, houdt u de toets  en de toets  tegelijkertijd langer dan 5 seconden ingedrukt. Zodra de thermostaat in de koppelstand staat, bevestigt u in de EMOS GoSmart app dat de iconen  en  snel knipperen. Druk vervolgens op de knop Volgende (fig. 5).
6. De EMOS GoSmart app zal beginnen te zoeken naar uw beschikbare apparaten.
7. Zodra de thermostaat is gevonden, brengt de EMOS GoSmart app u naar het Add Device scherm. Druk op het groene plusje naast het icoon en de naam van de Thermostaat. Bevestig uw keuze met de knop Gereed in de rechterbovenhoek van het scherm (fig. 7).

Temperatuurprogramma's

Het type temperatuurprogramma kan worden geselecteerd in het tabblad Kalendermodus in de instellingen van EMOS GoSmart.

Types temperatuurprogramma's:

- 5 + 2 (Ma–Vr + Za + Zo)
 - De temperatuur kan worden vastgesteld voor 5 werkdagen + 2 weekenddagen.
 - Voor beide dagtypes kunnen maximaal 6 tijdsperiodes worden ingesteld.
- 6 + 1 (Ma–Za + Zo)
 - De temperatuur kan worden vastgesteld voor 6 dagen (maandag tot zaterdag) + zondag.
 - Voor beide dagtypes kunnen maximaal 6 tijdsperiodes worden ingesteld.
- 7 dagen
 - De temperatuur kan voor 7 dagen worden vastgesteld.
 - Voor beide dagtypes kunnen maximaal 6 tijdsperiodes worden ingesteld.

U kunt de tijdsperiodes instellen in het tabblad "Wekelijkse programma-instellingen" in de EMOS GoSmart app. Voor elke tijdsperiode stelt u de gewenste temperatuur in, die op de thermostaat wordt ingesteld vanaf het tijdstip dat u ook in de tijdsperiode-instellingen hebt ingesteld. De temperatuur die u kiest, blijft actief tot de volgende tijdsperiode.

Voorbeeld: Als u de tijdsperiodes instelt volgens de onderstaande tabel, zal de kamertemperatuur 16 °C zijn van 3:00 tot 6:00 uur, 20 °C van 6:00 tot 9:00 uur, 17 °C van 9:00 tot 12:00 uur, 19 °C van 12:00 tot 14:00 uur, 23 °C van 14:00 tot 22:00 uur en 17 °C van 22:00 tot 3:00 uur.

| | | |
|----------------|-------|-------|
| Tijdsperiode 1 | 3:00 | 16 °C |
| Tijdsperiode 2 | 6:00 | 20 °C |
| Tijdsperiode 3 | 9:00 | 17 °C |
| Tijdsperiode 4 | 12:00 | 19 °C |
| Tijdsperiode 5 | 14:00 | 23 °C |
| Tijdsperiode 6 | 22:00 | 17 °C |

Uitgebreide thermostaatinstellingen

Kalibratie van de temperatuur

- De temperatuursensor in de thermostaat is reeds in de fabriek gekalibreerd, maar voor optimalisatie is het mogelijk de kamertemperatuur te kalibreren, b.v. aan de hand van een referentiethermometer.
- Voorbeeld: De thermostaat geeft een kamertemperatuur van 22 °C aan, indien de kalibratie op +1 °C is ingesteld, zal hij 23 °C aangeven.
- De kalibratie kan in de EMOS GoSmart app worden ingesteld tussen -9 °C en 9 °C, met een resolutie van 1 °C.

Temperatuurhysteresis

- Hysteresis (dispersie) is het temperatuurverschil tussen de aan- en de uit-temperatuur.
- Voorbeeld: Als u de temperatuur instelt op 20 °C en de dispersie op 2 °C, zal de thermostaat beginnen te werken wanneer de kamertemperatuur daalt tot 18 °C en uitschakelen wanneer de temperatuur 22 °C bereikt.
- De hysteresis van de interne sensor kan worden ingesteld van 0,5 °C tot 2,5 °C.
- De hysteresis van de vloersensor kan worden ingesteld tussen 1 °C en 9 °C (EMOS GoSmart-app).

Instellen van temperatuurlimieten voor handmatige instelling van de thermostaat

- Maximale insteltemperatuur – bepaalt de maximaal mogelijke insteltemperatuur op de thermostaat (bereik 20 °C tot 70 °C, resolutie 1 °C).
- Minimale insteltemperatuur – bepaalt de minimaal mogelijke insteltemperatuur op de thermostaat (bereik 1 °C tot 20 °C, resolutie 1 °C).

Instellen van temperatuurbeveiliging

- Hoge temperatuur beveiliging – bepaalt de maximum temperatuur waarvoor de thermostaat zal verwarmen.
- Voorbeeld: Als de temperatuur van de sensorbeveiliging is ingesteld op 45 °C en een limiet van 2 °C, zal het thermostaatrelais afgaan als de temperatuur hoger wordt dan 45 °C en weer aangaan als de temperatuur daalt tot 43 °C.

- Lage temperatuur beveiliging – bepaalt de laagst mogelijke temperatuur in de kamer. Als de temperatuur onder de gekozen waarde zakt, begint de thermostaat zelf de kamer te verwarmen. Deze kan worden ingesteld tussen 1 °C en 10 °C.

Apparaatstatus na verbinding met het netwerk na een stroomonderbreking

- Dezelfde als voordat de stroom werd uitgeschakeld – de thermostaat keert terug naar de toestand waarin hij zich bevond voordat de stroom uitviel.
- Uit – de thermostaat blijft uitgeschakeld wanneer hij opnieuw op het elektriciteitsnet wordt aangesloten.
- Aan – de thermostaat gaat aan wanneer hij opnieuw op het elektriciteitsnet wordt aangesloten.

Actieve temperatuursensor

- De instelling bepaalt welke sensor de temperatuur registreert – binnensensor, vloersensor of allebei.

Kinderslot

- U kunt het kinderslot activeren/deactiveren in de instellingen van de EMOS GoSmart app of door de knop  3 seconden ingedrukt te houden.
- Als het slot actief is, licht het sloticoon op het display van de thermostaat of op de hoofdpagina van de EMOS GoSmart app op.

Helderheid van het thermostaatdisplay in STAND BY modus



- Bepaalt de helderheid van het display na 10 seconden van inactiviteit.
- Kan alleen worden ingesteld in de instellingen op het display van de thermostaat.
- waarde 0 = display uit
- waarde 1 = kamertemperatuur slechts zwakjes verlicht op het display
- waarde 2 = ruimtetemperatuur licht sterk op in het display

Functie “Open raam”

- Als de thermostaat een plotselinge temperatuurdaling registreert (bijv. wanneer een raam of deur wordt geopend), zal hij het verwarmen van de kamer stopzetten.
- De thermostaat begint opnieuw te verwarmen na de ingestelde tijdslimiet of wanneer u het raam sluit.

- De functie kan alleen worden ingesteld/uitgeschakeld op het display van de thermostaat.

Tijdelijke manuele modus

- De tijdelijke manuele modus wordt geactiveerd wanneer de thermostaat op de Weekmodus is ingesteld en de pijl **▼** of **▲** wordt ingedrukt.
- Eenmaal actief, zullen de iconen van de Weekmodus  en de Manuele modus  tegelijkertijd op het scherm verschijnen.
- U kunt deze modus alleen uitschakelen door een andere modus te kiezen.





Vakantiemodus

- Als u de vakantiemodus instelt, kunt u de gewenste temperatuur voor een langere periode instellen.









Reset

- Het apparaat kan worden gereset naar de fabrieksinstellingen.
- Deze functie kan alleen worden geactiveerd op het thermostaatdisplay (hieronder beschreven).

Instellen van modi en functies op het display van de ingeschakelde thermostaat

1. Instellen van de actuele tijd en dag van de week
 - a. Druk op de toets  om achtereenvolgens de minuten, uren en de dag van de week in te stellen.
 - b. Gebruik de pijltjestoetsen **▲** en **▼**.
 - c. Druk nogmaals op de toets  om te bevestigen.
2. Instellen van de Weekmodus 
 - a. Houd de toets  3 seconden ingedrukt. Deze actie leidt u naar de werkdaginstellingen. Stel achtereenvolgens het uur, de minuten en de temperatuur van de eerste tijdsperiode van de werkdag in. Om elke waarde te bevestigen, druk nogmaals op de toets . Zodra u de 1e tijdsperiode hebt ingesteld, gaat u automatisch naar de 2e tijdsperiode en vervolgens door tot de 6e tijdsperiode.

Zodra u de 6e periode van de werkdag hebt ingesteld, gaat u naar de instellingen voor de weekenddag.

- b. Om een weekenddag in te stellen, herhaalt u dezelfde stappen als voor een werkdag.
 - c. Gebruik de pijltjestoetsen **▲** en **▼**.
 - d. Zodra u de laatste tijdsperiode van de weekenddag hebt ingesteld, druk nogmaals op de toets  en de Weekmodus is ingesteld.
3. Instellen van de vakantiemodus 
- a. Houd de toets  3 seconden ingedrukt. Wanneer de tekst OFF of ON in de rechter bovenhoek knippert in plaats van de huidige tijd, bent u in de Vakantiemodus gekomen.
 - b. Om de Vakantiemodus in te schakelen, zet u met de pijltjes **▲** of **▼** de knipperende tekst in de rechterbovenhoek op ON en bevestigt u deze met de toets .
 - c. Eenmaal bevestigd, knippert er bovenaan het display een nummer dat het interval van de Vakantiemodus aangeeft. Om het interval aan te passen, gebruik de pijltoetsen **▲** en **▼**. Om te bevestigen, druk op de toets .
 - d. Na bevestiging van de interval gaat u verder met het instellen van de gewenste temperatuur tijdens de Vakantiemodus. Om de temperatuur in te stellen, gebruikt u opnieuw de pijltjestoetsen **▲** en **▼**. Om te bevestigen, druk op de toets . Na bevestiging is de Vakantiemodus actief.
 - e. Om de Vakantiemodus uit te schakelen, houd de toets  gedurende 3 seconden ingedrukt en verander de tekst in OFF. Bevestig met de toets  en de Vakantiemodus is uitgeschakeld.

Instellen van modi en A-functies op het display van een uitgeschakelde thermostaat

Schakel het display van de thermostaat uit met de toets . Als het display is uitgeschakeld, is alleen de onderste toetsenbalk actief.

Om naar de geavanceerde instelling A van de thermostaat te komen, houdt u de toets  gedurende 3 seconden ingedrukt.

Gebruik de pijltjes **▲** en **▼** om de waarden/parameters in elke modus of functie aan te passen.

Druk op de toets  om door de geavanceerde instellingen van de A-thermostaat te gaan en naar de volgende functie-/modusinstelling te gaan. Functies/Modi zijn aangeduid met A1-AE (in de rechterbovenhoek van het display).

Elke ingestelde waarde wordt bevestigd door op de toets  te drukken. Functies/Modi:

- A1 – Temperatuurkalibratie
 - Instelbaar van -9 °C tot 9 °C.
 - Op het display verschijnt de temperatuur die door de ingestelde Kalibratie is aangepast.
 - De kalibratiewaarde wordt boven in het display weergegeven.
 - De standaardinstelling is -1 °C.
- A2 – Temperatuurhysterese
 - Instelbaar van 0,5 °C tot 2,5 °C.
 - De standaardinstelling is 1 °C.
- A3 – Kinderslot van het display 
 - De waarde kan worden ingesteld op 0 en 1.
 - Waarde 0 = slot uit.
 - Waarde 1 = slot aan.
 - De standaardwaarde is 0.
- A4 – Apparaattoestand na verbinding met het netwerk na een stroomonderbreking
 - De waarde kan worden ingesteld op 0, 1 en 2.
 - Waarde 0 = toestand is dezelfde als voor de stroomonderbreking.
 - Waarde 1 = thermostaat uit.
 - Waarde 2 = thermostaat aan.
 - De standaardwaarde is 0.
- A5 – Helderheid van het thermostaatdisplay in STAND BY modus
 - De waarde kan worden ingesteld op 0, 1 en 2.
 - Waarde 0 = display uit.

- Waarde 1 = kamertemperatuur slechts zwakjes verlicht op het display.
- Waarde 2 = kamertemperatuur licht sterk op op het display.
- De standaardwaarde is 2.
- A6 – Kalendermodus voor Weekmodus kiezen
 - De waarde kan worden ingesteld op 0, 1 en 2.
 - Waarde 0 = $5 + 2 (Ma - Vr + Za + Zo)$.
 - Waarde 1 = $6 + 1 (Ma - Za + Zo)$.
 - Waarde 2 = 7 dagen.
 - De standaardwaarde is 0.
- A7 – Minimale instelbare temperatuur
 - Deze kan worden ingesteld tussen 1 °C en 10 °C.
 - De standaardinstelling is 5 °C.
- A8 – Maximale instelbare temperatuur
 - Instelbaar van 20 °C tot 70 °C.
 - De standaardinstelling is 35 °C.
- A9 – Lage temperatuur beveiliging
 - Deze kan worden ingesteld tussen 1 °C en 10 °C of volledig worden uitgeschakeld.
 - De uit-toestand wordt bereikt door 10 °C in te stellen en vervolgens op het pijltje omhoog te drukken ▲. Er verschijnen twee streepjes op het display.
 - De standaardinstelling is 5 °C.
- AA – Hoge temperatuur beveiliging van de externe sensor
 - Deze kan worden ingesteld tussen 20 °C en 70 °C of volledig worden uitgeschakeld.
 - De uit-toestand wordt bereikt door 20 °C in te stellen en vervolgens op het pijltje omhoog te drukken ▼. Er verschijnen twee streepjes op het display.
 - De standaardinstelling is 45 °C.
- AB – Instellen van de grenswaarde voor de hoge temperatuur beveiliging van de sensor
 - Deze kan worden ingesteld tussen 1 °C en 9 °C.
 - De standaardinstelling is 2 °C.

- AC – Functie “Open raam” (temperatuur)
 - Deze kan worden ingesteld tussen 10 °C en 20 °C of volledig worden uitgeschakeld.
 - De uit-toestand wordt bereikt door 10 °C in te stellen en vervolgens op het pijltje omhoog te drukken **▼**. Er verschijnen twee streepjes op het display.
 - De standaardinstelling is functie uitgeschakeld.
- AD – Functie “Open raam” (interval)
 - Deze kan worden ingesteld tussen 10 tot 20 minuten.
 - De standaardinstelling is 10 minuten.
- AE – Reset
 - Het display geeft Ao aan. Om de fabrieksinstellingen te resetten, houd de toets  gedurende 5 seconden ingedrukt.

Instellen van modi en B-functies op het display van een uitgeschakelde thermostaat

Schakel het display van de thermostaat uit met de toets . Als het display is uitgeschakeld, is alleen de onderste toetsenbalk actief.

Om naar de geavanceerde instelling B van de thermostaat te komen, houd u de toets  gedurende 3 seconden ingedrukt.

Gebruik de pijltjes **▲** en **▼** om de waarden/parameters in elke modus of functie aan te passen.

Druk op de toets  om door de geavanceerde instellingen van de thermostaat te gaan en naar de volgende functie-/modusinstelling te gaan. Functies/Modi zijn aangeduid met BN, Bo (in de rechterbovenhoek van het display).

Elke ingestelde waarde wordt bevestigd door op de toets  te drukken.

Functies/Modi:

- BN – Actieve temperatuursensor
 - Instelbaar zijn de waarden N1, N2 en N3.
 - Waarde N1 = de binnensensor is actief.
 - Waarde N2 = de vloersensor is actief.

- Waarde N3 = de binnen- en vloersensor zijn actief.
- De standaardinstelling is N1.
- Bo – Productinformatie
 - Instelling die niet kan worden gewijzigd.

Zorg en onderhoud

Het product is ontworpen om bij de juiste zorg jarenlang betrouwbaar te dienen. Hier zijn enkele tips voor een goede bediening:

- Lees de gebruikershandleiding voordat u met het product gaat werken.
- Stel het product niet bloot aan direct zonlicht, extreme koude, vochtigheid of plotselinge temperatuurschommelingen. Dit zal de nauwkeurigheid van de aflezing verminderen.
- Plaats het product niet op plekken met kans op vibraties en schokken – deze kunnen het product beschadigen.
- Stel het product niet bloot aan bovenmatige druk, schokken, stof, hoge temperatuur of vocht – deze kunnen de functionaliteit van het product aantasten of een korter energetisch uithoudingsvermogen, beschadiging van batterijen en deformatie van de kunststof onderdelen tot gevolg hebben.
- Stel het product niet bloot aan regen of vocht, druipend of spattend water.
- Plaats geen bronnen van open vuur op het product, bijvoorbeeld een brandende kaars of iets dergelijks.
- Plaats het product niet op plaatsen waar onvoldoende luchtstroom is gewaarborgd.
- Schuif geen voorwerpen in de ventilatieopeningen van het product.
- Raak de interne elektrische circuits van het product niet aan – u kunt het product beschadigen en hierdoor automatisch de garantiegedigheid beëindigen. Het product mag alleen worden gerepareerd door een gekwalificeerde vakman.
- Maak het product schoon met een licht bevochtigd zacht doekje. Gebruik geen oplos- en schoonmaakmiddelen – deze kunnen krassen op de kunststof delen veroorzaken en elektrische circuits beschadigen.
- Dompel het product niet in water of andere vloeistoffen.

- Als het product beschadigd of defect is, mag u het niet zelf repareren. Breng het voor reparatie naar de winkel waar je het gekocht hebt.
- Dit apparaat is niet bedoeld voor gebruik door personen (inclusief kinderen) die door een lichamelijk, zintuiglijk of geestelijk onvermogen of door een gebrek aan ervaring of kennis niet in staat zijn het apparaat veilig te gebruiken, tenzij zij onder toezicht staan of instructies hebben gekregen van een persoon die verantwoordelijk is voor hun veiligheid. Kinderen moeten onder toezicht staan om ervoor te zorgen dat zij niet met het apparaat spelen.



Deponeer niet bij het huisvuil. Gebruik speciale inzamelpunten voor gesorteerd afval. Neem contact op met de lokale autoriteiten voor informatie over inzamelpunten. Als de elektronische apparaten zouden worden weggegooid op stortplaatsen kunnen gevaarlijke stoffen in het grondwater terecht komen en vervolgens in de voedselketen, waar het de menselijke gezondheid kan beïnvloeden.

GARANCIJSKA IZJAVA

1. Izjavljamo, da jamčimo za lastnosti in brezhibno delovanje v garancijskem roku.
2. Garancijski rok prične teči z datumom izročitve blaga in velja 24 mesecev.
3. EMOS SI, d.o.o. jamči kupcu, da bo v garancijskem roku na lastne stroške odpravil vse pomanjkljivosti na aparatu zaradi tovarniške napake v materialu ali izdelavi.
4. Za čas popravila se garancijski rok podaljša.
5. Če aparat ni popravljen v roku 45 dni od dneva prijave okvare lahko prizadeta stranka zahteva novega ali vračilo plačanega zneska.
6. Garancija preneha, če je okvara nastala zaradi:
 - nestrokovnega-nepooblaščenega servisa
 - predelave brez odobritve proizvajalca
 - neupoštevanja navodil za uporabo aparata
7. Garancija ne izključuje pravic potrošnika, ki izhajajo iz odgovornosti prodajalca za napake na blagu.
8. Če ni drugače označeno, velja garancija na ozemelskem območju Republike Slovenije.
9. Proizvajalec zagotavlja proti plačilu popravilo, vzdrževanje blaga, nadomestne dele in prikladne aparate tri leta po poteku garancijskega roka.
10. Naravna obraba aparata je izključena iz garancijske obveznosti. Isto velja tudi za poškodbe zaradi nepravilne uporabe ali preobremenitve.

NAVODILA ZA REKLAMACIJSKI POSTOPEK

Lastnik uveljavlja garancijski zahtevek tako, da ugotovljeno okvaro prijavi pooblaščen delavnic (EMOS SI, d.o.o., Rimska cesta 92, 3311 Šempeter v Savinjski dolini) pisno ali ustno. Kupec je odgovoren, če s prepozno prijavo povzroči škodo na aparatu. Po izteku garancijskega roka preneha pravica do uveljavljanja garancijskega zahtevka. Priložen mora biti potrjen garancijski list z originalnim računom.

EMOS SI, d.o.o. se obvezuje, da bo aparat zamenjal z novim, če ta v tem garancijskem roku ne bi deloval brezhibno.

ZNAMKA:

Termostat za talno ogrevanje

TIP:

P56201UF

DATUM IZROČITVE BLAGA:

Servis:

EMOS SI, d.o.o., Rimska cesta 92, 3311 Šempeter v Savinjski dolini, Slovenija
tel: +386 8 205 17 21; e-mail: reklamacije@emos-si.si